

HANDY

+5 ... 25 °C **IP21**



-0-



LED-TYÖPISTEVALAISIN | LED-BÄNKARMATUR | LED-TÖÖKOHAVALGUSTI | LED WORK POINT LUMINAIRE

Tämä tuote sisältää energiatehokkuusluokan E valonlähteen.

Denna produkt innehåller en ljuskälla med energieffektivitetsklass E.

This product contains a light source of energy efficiency class E.

1 x		
4 x		Ø6
4 x		4 x 25
1 x		

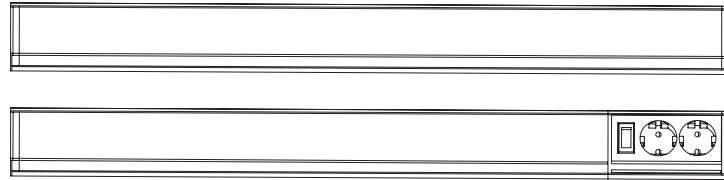

Ilman pistorasioita • Utan eluttag • Ilma pistikupesadeta • Without sockets

4126293 | 4126294

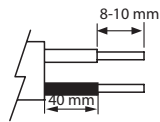
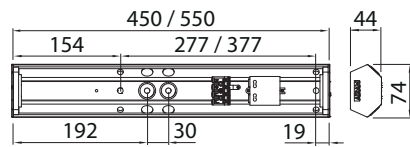

220–240 V ~ 50/60 Hz
-o- 3 x 2,5 mm²

Pistorasia • Eluttag • Pistikupesa • Socket

4107100 | 4107101

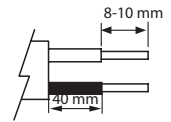
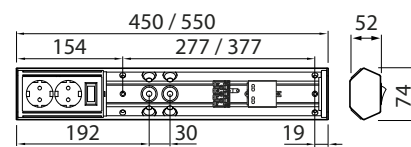

220–240 V ~ 50/60 Hz
-o- 4 x 2,5 mm²

4126295 | 4126296

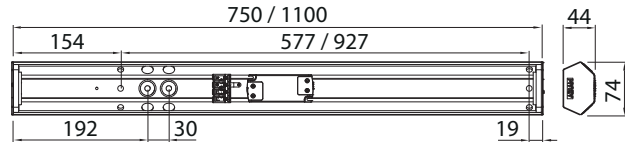

4107103 | 4107112

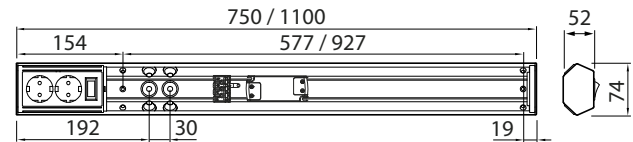

Pistorasia • Eluttag • Pistikupesa • Socket
4107100 | 4107101 | 4107103 | 4107112

Kytöntä yhdellä kaapelilla (tehdasasetus) | Fabriksinställningar med en kabel
Tehaseadistused ühe kaabliga | Factory settings with one cable

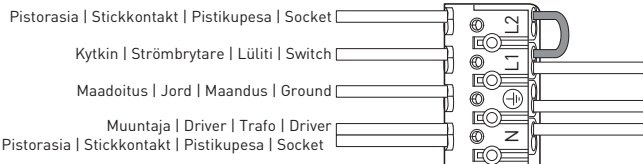

Ruskea | Brun | Pruun | Brown ■

Vaihtoehtoinen kytkentä kahdella kaapelilla | Valfri anslutning med två kablar
Võimalik ühendus kahe kaabliga | Optional connection with two cables

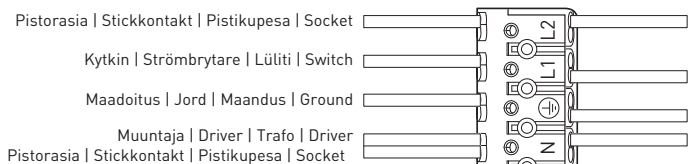

HANDY

+5 ... 25 °C **IP21**



-0-



0,1m



LED-TYÖPISTEVALAISIN | LED-BÄNKARMATUR | LED-TÖÖKOHAVALGUSTI | LED WORK POINT LUMINAIRE

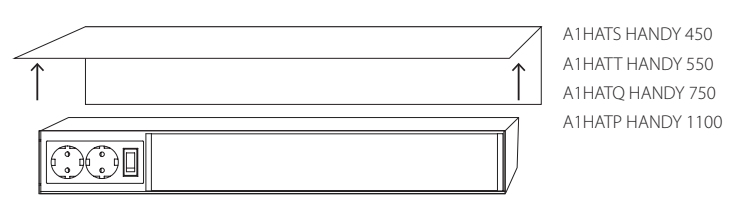
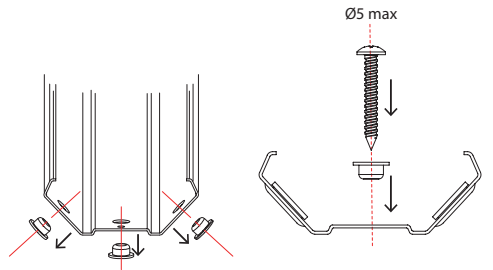
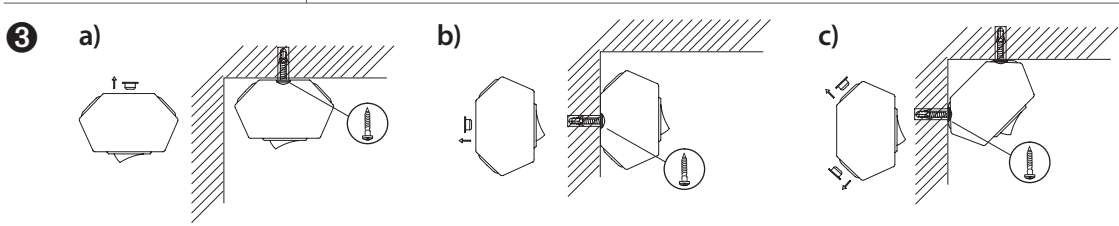
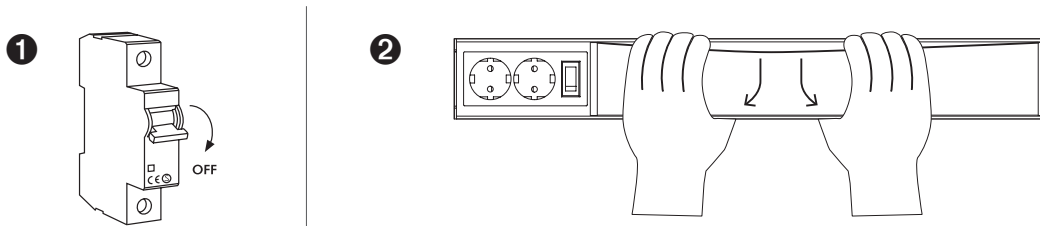

FI Käytä tippuvesisuojaaja tippuvesisuojaamattomassa tilassa.
 SE Bör användas droppvattenskydd i utrymme var ej finns droppvattenskydd.
 EE Pritsmete eest kaitsmata kohas kasuta pirtsmekaitset.
 EN Use of protection against dripping is required in a non-drip-proof environment.

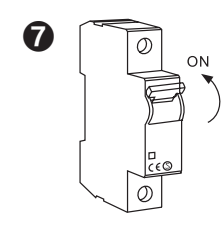
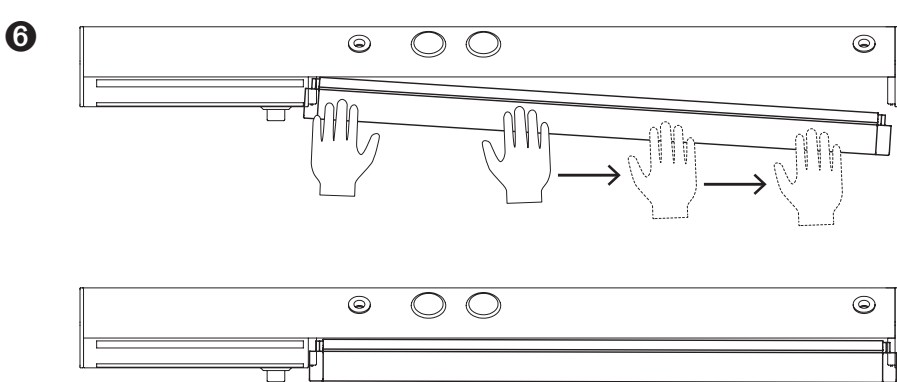
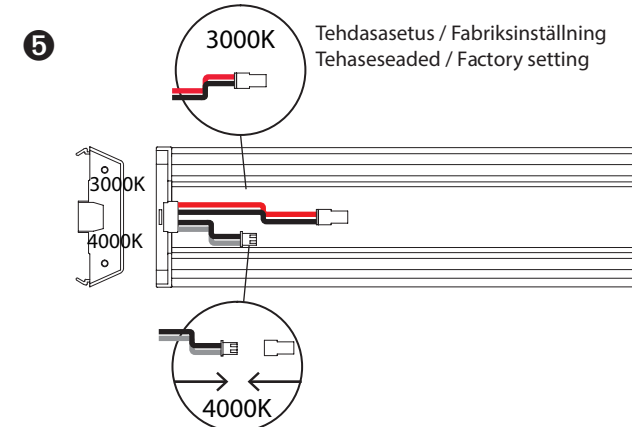
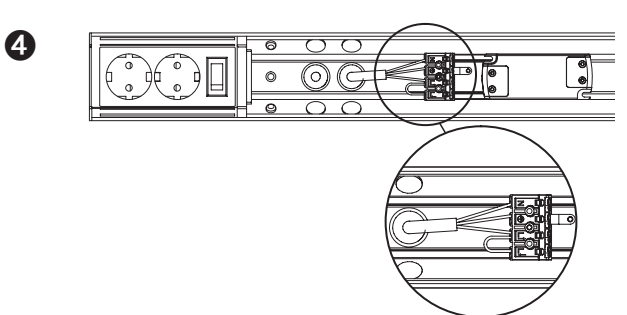

HANDY

+5 ... 25 °C IP21**-0-**

0,1m



LED-TYÖPISTEVALAISIN | LED-BÄNKARMATUR | LED-TÖÖKOHAVALGUSTI | LED WORK POINT LUMINAIRE

Valaisimen saa asentaa vain sähköalan ammattilainen. Käytä ainoastaan syöttöjännitettä ja taajuutta joka on merkitty valaisimeen/liitäntälaitteeseen. Kytke virta pois päältä ennen asennusta tai huoltoa. Tämä asennusohje on säilytettävä ja sen on oltava käytössä asennuksessa ja huollossa. Tämän valaisimen valonlähteen saa vaihtaa ainoastaan valmistaja tai hänen valtuuttamansa henkilö tai vastaava riittävän pätevä henkilö.

VAROITUKSET

- Lue huolellisesti nämä ohjeet ennen asennusta tai käyttöä.
- Ennen asennusta, värilämpötilan vaihtoa, vaihtoa tai puhdistusta varmista, että virta on poiskytketty. Anna valaisimen myös jäähtyä ja käytä lämpösuojattuja käsineitä.

HUOMAA

- Vain sisäkäyttöön.
- Ei saa peittää lämpöä eristävillä materiaaleilla.
- Huomaa sähköiskun vaara asennuksen ja huollon aikana.
- Valmistaja ei ota vastuuta tuotteen ohjeiden vastaisesta käytöstä ja siitä aiheutuvista seuraamuksista.
- Ota yhteys tuotteen myyjään ongelma-tilanteissa.
- Käyttöympäristön lämpötila-alue +5 °C...+25 °C.

Huolehdi valaisimen osien asianmukaisesta kierrätyksestä. Käytöstä poistetut sähkö- ja elektroniikkalaitteet ovat SER-romua. Katso lähin kierrätyspiste: www.kierratys.info.

Vi rekommenderar att installationen görs av en behörig elektriker. Använd endast driftspänning och frekvens som är märkt på armaturen/ förkopplingsdonet. Bryt stömmen före installation eller service. Denna monteringsanvisning bör sparas och finnas tillgänglig vid installation eller framtida service. Ljuskällan i denna armatur ska endast ersättas av tillverkaren eller hans servicetekniker eller en liknande kvalificerad person.

VARNING

- Läs hela bruksanvisningen noga innan installation.
- Före installation, byte av färgtemperatur, utbyte och rengöring av armaturen – stäng av den och låt den svalna. Värmebeständiga handskar är obligatoriska vid användning av armaturen.

OBS

- Bara för inomhusbruk.
- Armaturen är inte lämplig att täcka med termiskt material.
- Varning för elektriska stötar vid installation eller underhåll.
- Tillverkaren tar inget ansvar för eventuella skador till följd av felaktigt handhavande.
- Kontakta din återförsäljare vid frågor.
- Armaturen är anpassad för temperaturer +5 °C till +25 °C.

Se till att armaturens delar återvinns tillbörligt. Kasserade elektriska och elektroniska produkter är el- och elektronikavfall. Återvinna produkten via deft nationella WEEE-samlingscentret.

Only a professional electrician is allowed to do the installation. Use only rated voltage and frequency as marked in the fixture/driver. Switch off the current before installation or service. This mounting instruction must be kept available during installation and for future maintenance. The light source contained in this luminaire shall only be replaced by the manufacturer or his service agent or a similar qualified person.

CAUTIONS

- Read the entire manual carefully before installation and operation.
- Before installation, changing the color temperature, replacement and cleaning of the luminaire, turn it off and allow it to cool down. Heat-resistant gloves are mandatory when handling the luminaire.

ATTENTION

- Designed for indoor application only.
- The luminaire is not suitable for covering with thermally insulated material.
- Caution to the risk of electric shock during installation or maintenance.
- The manufacturer accepts no liability for any damage resulting from the misuse of the luminaire or from when it is used with inappropriate equipment.
- Consult your dealer if you have any enquiries.
- The operating temperature of the luminaire is +5 °C to +25 °C.

Handle the recycling of the luminaire's components in the appropriate manner. Discarded electrical and electronic equipment is waste, that has to be recycled via the national WEEE collection center.

Lisävaruste / Tillval / Lisavarustusena / Accessory: A1HATS HANDY 450 / A1HATT HANDY 550 / A1HATQ HANDY 750 / A1HATP HANDY 1100