



Kasutusjuhend

Õhk-/veesisoojuspump

Compress 7000i AWM/AWMS

Soojuspump koos siseüksusega

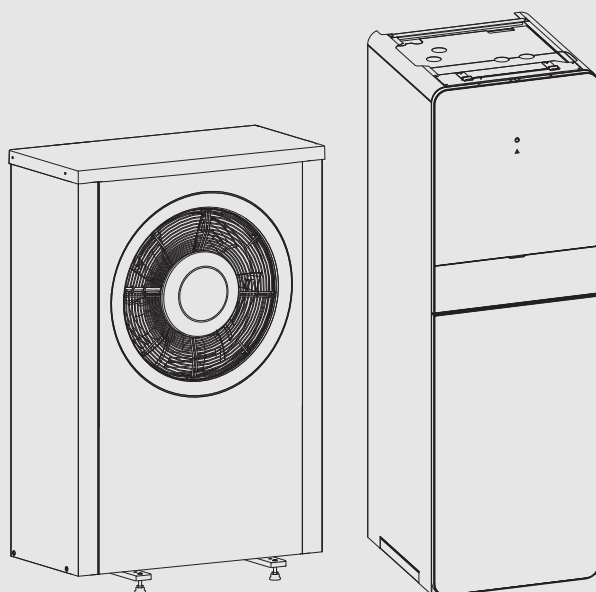

0010023824



Sisukord

| | | |
|----------|--|-----------|
| 1 | Tähiste seletus ja ohutusjuhised | 3 |
| 1.1 | Sümbolite selgitus | 3 |
| 1.2 | Üldised ohutusjuhised | 3 |
| 1.2.1 | Kasutusvariandid | 3 |
| 2 | Seadme kirjeldus | 4 |
| 2.1 | Andmesilt | 4 |
| 2.2 | Vastavustunnistus | 4 |
| 2.3 | Soojuspump (välisseade) | 4 |
| 2.3.1 | Ilma lisakütteseadmeta õhk-soojuspumba töövahemik | 4 |
| 2.3.2 | Külmaainekontuuri skeem | 5 |
| 2.4 | Siseüksus | 5 |
| 2.5 | Energiasäästunipp | 6 |
| 3 | Juhtimine | 6 |
| 3.1 | Oleku- ja alarmituled | 6 |
| 3.2 | Juhtpult | 6 |
| 3.2.1 | Töö pärast elektrikatkestust | 6 |
| 3.2.2 | Juhtseadme asukoht | 7 |
| 3.3 | Juhtpaneel | 7 |
| 3.3.1 | Juhtpaneeli ja sümbolite ülevaade | 7 |
| 3.3.2 | Väljalülitamine | 8 |
| 3.3.3 | Põhinäidul näidatava küttekontuuri valimine | 8 |
| 3.3.4 | Töörežiimi seadistamine | 8 |
| 3.3.5 | Ruumitemperatuuri ajutine muutmine | 9 |
| 3.3.6 | Ruumitemperatuuri püsiv muutmine | 9 |
| 3.3.7 | Kohandage kütteseadistusi taimeriprogrammi abil (automaatrežiim) | 9 |
| 3.3.8 | Küttesüsteemi aktiivse ajaprogrammi valimine | 10 |
| 3.3.9 | Taimeriprogrammi või küttekontuuri nime muutmine | 10 |
| 3.3.10 | Sooja vee seadmine | 11 |
| 3.3.11 | Puhkuseprogrammi seadistamine | 12 |
| 3.3.12 | Muud seadistused | 13 |
| 3.4 | Peamenüü | 13 |
| 3.4.1 | Kütte seadistused | 13 |
| 3.4.2 | Tarbevee soojendamise seadistused | 14 |
| 3.4.3 | Ventilatsioonifunktsiooni seadistused | 15 |
| 3.4.4 | Puhkuseprogrammi seadistamine | 16 |
| 3.4.5 | Muude süsteemide või seadmete seadistused | 16 |
| 3.4.6 | Üldised seaded | 17 |
| 3.5 | Süsteemi kohta info vaatamine | 18 |
| 3.6 | Töötörked | 19 |
| 4 | Hooldus | 19 |
| 4.1 | Siseüksus | 20 |
| 4.1.1 | Tööõhu kontrollimine | 20 |
| 4.1.2 | Osakestefilter | 20 |
| 4.1.3 | Ülekuumenemiskaitse (UHS) | 21 |
| 4.1.4 | Niiskus jahutusrežiimil | 21 |
| 4.1.5 | Kaitseventiilide kontroll | 21 |
| 4.2 | Soojuspump (välisseade) | 21 |
| 4.2.1 | Korpus (ümbriskest) | 21 |
| 4.2.2 | Aurusti | 21 |
| 4.2.3 | Lumi ja jää | 21 |

| | | |
|-------|--------------------------------|----|
| 4.2.4 | Kondensaadi vanni puhastamine | 22 |
| 4.3 | IP-mooduli ühendamise võimalus | 22 |
| 4.4 | Külmaaine andmed | 23 |

| | | |
|----------|---|-----------|
| 5 | Keskkonna kaitsmine, kasutuselt kõrvaldamine | 23 |
| 6 | Andmekaitsedeklaratsioon | 24 |
| 7 | Erialased mõisted | 24 |
| 8 | Ülevaade Peamenüü | 25 |
| 9 | Ülevaade Info | 26 |

1 Tähiste seletus ja ohutusjuhised

1.1 Sümbolite selgitus

Hoiatused

Hoiatuses esitatud hoiatusõnad näitavad ohutusmeetmete järgimata jätmisel tekkivate ohtude laadi ja raskusastet.

Järgmised hoiatusõnad on kindlaks määratud ja võivad esineda selles dokumendis:

OHTLIK:

OHT tähendab inimestele raskete kuni eluohtlike vigastuste ohtu.

HOIATUS:

HOIATUS tähendab inimestele raskete kuni eluohtlike vigastuste võimalust.

ETTEVAATUST:

ETTEVAATUST tähendab inimestele keskmise raskusega vigastuste ohtu.

TEATIS:

MÄRKUS tähendab, et tekkida võib varaline kahju.

Oluline teave



See infotähis näitab olulist teavet, mis ei ole seotud ohuga inimestele ega esemetele.

Muud tähised

| Tähis | Tähendus |
|-------|--|
| ▶ | Tegevus |
| → | Viide mingile muule kohale selles dokumendis |
| • | Loend/loendipunkt |
| – | Loend/loendipunkt (2. tase) |

Tab. 1

1.2 Üldised ohutusjuhised

1.2.1 Kasutusvariandid

Soojuspumpa tohib paigaldada ainult standardile EN 12828 vastavatesse suletud sooja tarbevee ja kütteseadmetesse.

Muul viisil kasutamine loetakse mittesihipäraseks kasutamiseks. Tootja ei vastuta sellest tulenevate kahjustuste eest.

Elektriliste majapidamismasinade ja muude taoliste elektriseadmete ohutus

Elektriseadmetest lähtuvate ohtude vältimiseks kehtivad standardile EN 60335-1 vastavalt järgmised nõuded:

„Seda seadet võivad kasutada 8-aastased ja vanemad lapsed ning piiratud füüsiliste, tunnetuslike või vaimsete võimetega või puuduvate kogemuste ja teadmistega isikud, kui nad on järelevalve all või kui neile on selgitatud seadme turvalist kasutamist ja nad sellest lähtuvaid ohtusid mõistavad. Lapsed ei tohi seadmega mängida. Puhastamist ja kasutajahooldust ei tohi lasta lastel teha ilma järelevalveta.”

„Kui elektritoitejuhe on kahjustatud, tuleb see ohtude vältimiseks lasta tootjal, tema klienditeenindusel või mõnel teisel sarnase kvalifikatsiooniga isikul välja vahetada.”

Ülevaatus ja hooldus

Korrapärane ülevaatus ja hooldus on küttesüsteemi ohutu ja keskkonnahoidliku töö tagamise eelduseks.

Soovitame kütteseadmetele spetsialiseerunud ettevõttega sõlmida lepingu iga-aastaseks ülevaatus ja vastavalt vajadusele tehtavate hooldustööde tegemiseks.

- ▶ Neid töid tohib teha lasta ainult kütteseadmetele spetsialiseerunud ettevõttel.
- ▶ Leitud puudused tuleb kohe kõrvaldada.

Muudatused ja remontimine

Soojuspumba ning küttesüsteemi muude osade asjatundmatu muutmine võib põhjustada inimvigastusi ja/või materiaalselt kahju või seadmekahjustusi.

- ▶ Töid lasta teha ainult volitatud paigaldajatel.
- ▶ Mitte eemaldada soojuspumba ümbriskesta.
- ▶ Soojuspumpa ega küttesüsteemi muid osi ei tohi muuta.

Ruumiõhk

Paigaldusruumi õhus ei tohi leiduda süttivaid ega keemiliselt agressiivseid aineid.

- ▶ Kütteseadme lähedal ei tohi kasutada ega hoida kergsüttivaid või plahvatusohtlike materjale (paber, bensiin, lahustid, värvid jne).
- ▶ Kütteseadme lähedal ei tohi kasutada ega hoida korrosiooni tekitavaid aineid (lahusteid, liime, kloori sisaldavaid puhastusaineid jne).

⚠ Külmakahjustuste oht

Väljalülitatud süsteem võib miinustemperatuuri korral külmuda.

- ▶ Järgida tuleb külmumise eest kaitsmise juhiseid.
- ▶ Süsteem peab pidevalt olema sisse lülitatud, et saaksid toimida täiendavad funktsioonid nagu tarbevee soojendamise või kinnikiildumisvastane kaitse.
- ▶ Kui tekib tõrge, tuleb see viivitamatult kõrvaldada.

⚠ Veevõtupunktide juures on oht end kuuma veega põletada

- ▶ Kui sooja vee temperatuuri seadeväärtus ületab 60 °C või kui termodesinfitseerimine on sisse lülitatud, peab olema paigaldatud segisti. Kahtluse korral pöörduge spetsialisti poole.

2 Seadme kirjeldus

See on algupärase kasutusjuhendi tõlge. Algupärasest kasutusjuhendist tohib tõlkida ainult tootja nõusolekul.

Soojuspump Compress 7000i AW kuulub koos siseüksusega AWM, AWMS küttesüsteemide seeriasse, mis võtab kütmiseks ja tarbevee soojendamiseks soojusenergiat välisõhust. Protsessi ümberpööramisega – kütteveest võetakse soojust, mis eritatakse välisõhku – saab küttesüsteemi vajaduse korral kasutada ka jahutamiseks. See eeldab siiski, et küttesüsteemil on olemas jahutusfunktsioon.

Küttesüsteemi juhitakse siseüksuses paikneva juhtseadme abil. Juhtseade reguleerib ja juhib süsteemi tööd mitmesuguste kütte, jahutuse ja sooja vee tootmise jm režiimide seadistuste kaudu. Kontrollifunktsioon lülitab näiteks võimalike tõrgete korral välise seadme välja, et kaitsta olulisi osi kahjustuste eest.

2.1 Andmesilt

- Compress 7000i AW: andmesilt paikneb soojuspumba tagaküljel.
- AWM / AWMS: andmesilt paikneb siseseadme pealmisel kaitsekattel.

Andmesildil on info väljundvõimsuse, tootekoodi, seerianumbri ja tootmise kuupäeva kohta.

2.2 Vastavustunnistus

Selle toote konstruktsioon ja tööparameetrid vastavad Euroopa direktiividele ja riigisestele nõuetele.

 Selle CE-märgisega deklareeritakse toote vastavust kõigile kohalduvatele EL-i õigusaktidele, mis näevad ette selle märgise kasutamise.

Vastavusdeklaratsiooni terviktekst on saadaval internetis: www.junkers.ee.

2.3 Soojuspump (välisseade)

Soojuspumbal on inverterjuhtimine, st kompressori pöörete arvu muudetakse automaatselt nii, et alati valmistatakse vajalik energia kogus. Ka ventilaatorit juhitakse pöörlemiskiiruse järgi ning selle võimsust reguleeritakse vajaduspõhiselt, püüdes saavutada võimalikult väikest energiatarvet.

Erinev pöörete arv mõjutab ka süsteemi müra: mida suurem pöörete arv, seda valjem süsteem.

Sulatamine

Madalatel välistemperatuuridel võib kondensaatoril tekkida jää. Kui jääkiht muutub nii paksuks, et see takistab õhu voolamist läbi aurusti, lülitub sisse automaatne sulatus. Kohe, kui kogu jää on sulanud, pöördub soojuspump tagasi tavarežiimile. Kui välistemperatuur on kõrgem kui +5 °C, toimub sulatus töötavas kütisrežiimis. Madalamal välistemperatuuril pööratakse ahelas oleva jahutusaine voolusuunda 4-suunalise ventiili abil, nii et kompressorist tulev kuum gaas sulatab jää. Samal ajal jahtub küttesüsteem veidi. Sulatuse kestus sõltub jäätumise astmest ja hetke välistemperatuurist

2.3.1 Ilma lisakütteseadmeta õhk-soojuspumba töövahemik



Soojuspump lülitub välja umbes – 20 °C või +35 °C välistemperatuuril. Kütmise ja tarbevee soojendamise võtab sellisel juhul üle siseüksus või väline küttesead. Soojuspump käivitub uuesti, kui välistemperatuur on üle umbes – 17 °C või alla +32 °C. Jahutusrežiimis lülitub soojuspump umbes +45 °C välja ja umbes +42 °C juures taas sisse.

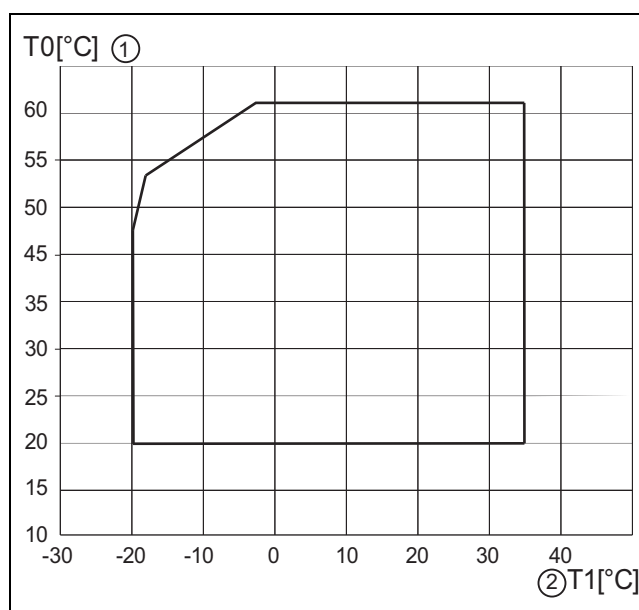

Joon. 1 Soojuspump ilma lisakütteseadmeta

[1] Maksimaalne peaveoolutemperatuur (T0)

[2] Välistemperatuur (T1)

2.3.2 Külmaainekontuuri skeem

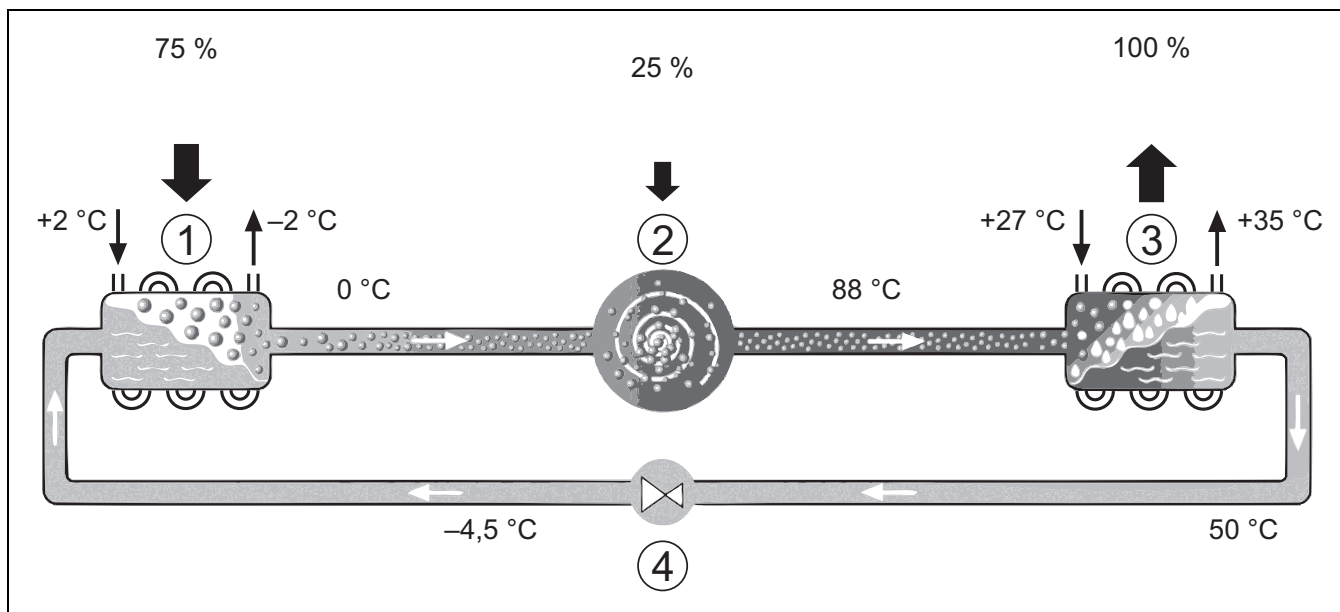

Joon. 2 Soojuspumba külmaainekontuuri tööpõhimõte

- [1] Aurusti
- [2] Kompressor
- [3] Kondensaator
- [4] Paisventiil

2.4 Siseüksus

Siseüksus jaotab soojuspumbast tuleva soojust küttesüsteemi ja soojaveeboilerisse. Siseüksuse ringluspumpa juhitakse pöörlemiskiiruse põhiselt, nii et vähese tarbimise juures langeb pöörlemiskiirus automaatselt. See vähendab energiatarvet.

Kui soojusvajadus on madalal välistemperatuuril kõrgem, võib vajalik olla lisaküttesead. Lisakütteseadmed võivad olla integreeritud või välised ning neid lülitatakse sisse või välja siseüksuses oleva juhtseadme abil. Juhul, kui soojuspump katab vaid osa küttesüsteemi soojusvajadusest, lisatakse puuduv küttevõimsus lisakütteseadme abil. Kui küttesüsteem katab taas kogu soojusvajaduse, lülitatakse lisakütteseadme automaatselt välja.

AWM / AWMS

Kui soojuspump Compress 7000i AW on kombineeritud siseüksusega AWM või AWMS, tekib terviklik kütte- ja soojaveesüsteem, sest siseüksusel on boiler. Kütte ja sooja tarbevee režiimi vaheldamiseks kasutatakse sisemist kolmesuunaventiili. Siseüksusesse integreeritud lisakütteseadme käivitatakse vajadusest olenevalt.

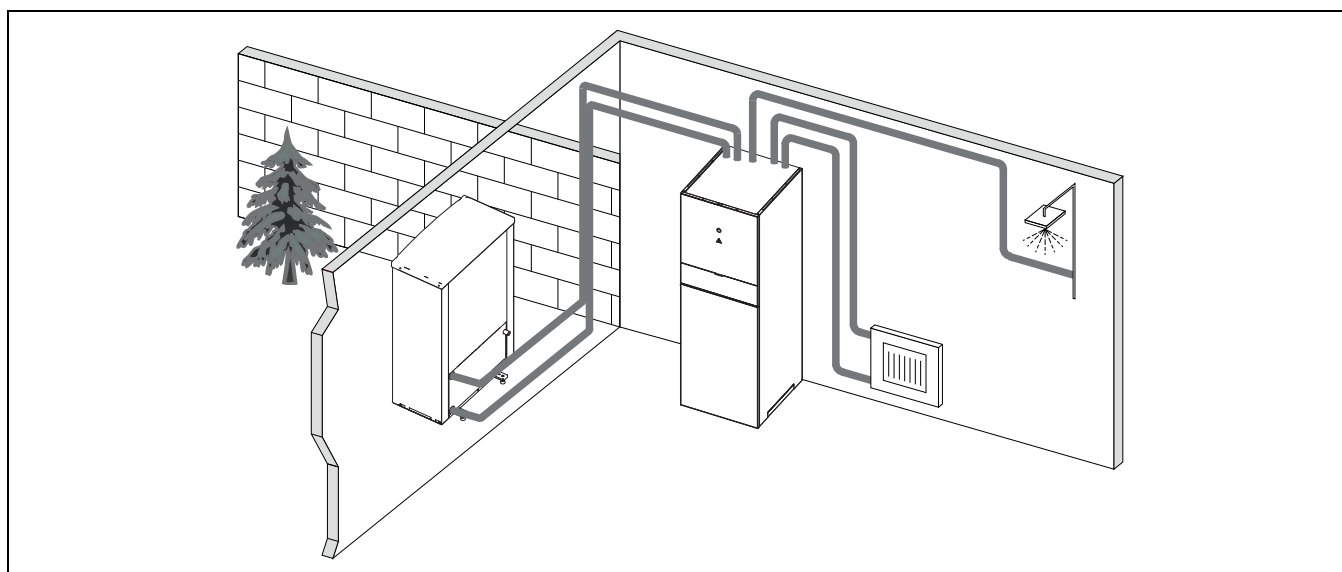

Joon. 3 Soojuspump Compress 7000i AW, siseüksus AWM / AWMS integreeritud boileri ja elektrilise lisakütteseadmega

2.5 Energiasäästunipp

- Eelistada tavarežiimi, kuna selle korral on küttesüsteemi energiatarve kõige madalam. Seada soovitud ruumitemperatuur isiklikule temperatuurivajadusele vastavaks.
- Avada kõigis ruumides täielikult termostaatventiilid. Alles siis, kui pikema aja jooksul ei ole soovitud ruumitemperatuuri saavutatud, tuleb temperatuuriseadistust juhtpuldil kõrgemale väärtusele seada. Ainult siis, kui mõni üksik ruum läheb liiga soojaks, tuleb selles ruumis termostaatventiil madalamale väärtusele seada.
- Kui on paigaldatud ruumi juhtseade, saab seda kasutada ruumi temperatuuri optimaalseks reguleerimiseks. Vältida välise soojuse mõju (nt päikesekiirgus või kamin). Vastasel juhul võib see tekitada ruumitemperatuuri soovimatut kõikumist.
- Suuri esemeid (nt diivanit) ei tohi paigutada otse radiaatori ette (vahe peab olema vähemalt 50 cm). Soojendatud või jahutatud õhk ei saa sel juhul vabalt ringelda ega ruumi soojendada või jahutada.
- Temperatuuri, millest alates tuleb ruume jahutada, ei tohi seada liiga madalaks. Ka eluruumi jahutamiseks kulub energiat.

Õige tuulutamine

Avada aknad lühiajaliselt täielikult, selle asemel et hoida neid praakil. Praakil akende korral tõmmatakse ruumist pidevalt soojust välja, kuid ruumi õhk ei parane märkimisväärselt. Tuulutamise ajaks tuleb sulgeda termostaatventiilid või vähendada ruumi juhtseadme seadistust.

3 Juhtimine



HOIATUS:



Materiaalse kahju oht külmumiskahjustuste tõttu!

Kütte või lisakütte süsteem võivad külmumise tõttu kahjustada saada.

- ▶ Ärge käivitage siseüksust, kui on oht, et kütte või lisakütte süsteem on külmunud.

3.1 Oleku- ja alarmituled

Siseüksus töötab oleku- ja alarmitulede abil.

| | | |
|---|---------------------|---|
|  | Olekutuled (valge) | <ul style="list-style-type: none"> ▶ Põleb, kui soojuspump töötab. ▶ Põleb sulatamise ajal. ▶ Vilgub aeglaselt, kui lisaküttesüsteem töötab. ▶ Ei tööta, kui energiaallikas pole aktiivne. ▶ Põleb käivitamisel umbes 10 sekundi vältel. |
|  | Alarmtuled (punane) | <ul style="list-style-type: none"> ▶ Põleb aktiivse alarmi ajal. |

Tab. 2 Oleku- ja alarmituled

3.2 Juhtpult

Juhtpaneeliga HPC 410 saab eraldi juhtida kuni 4 küttekontuuri ühes vastavatest juhtimisrežiimidest.

- Välitemperatuuripõhine**
 - pealevoolutemperatuuri seadistatakse välitemperatuuri alusel vastavalt optimeeritud küttekõverale.
- Välitemperatuuripõhine madala temperatuuriga¹⁾**
 - pealevoolutemperatuuri seadistatakse välitemperatuuri alusel vastavalt lihtsustatud küttekõverale.

Mõlema juhtimisrežiimi jaoks võidakse paigaldada sisruumi juhtseade võrdlusruumi, et võimaldada mõõdetud ja vajaliku ruumitemperatuuri mõju. Seejärel seadistatakse küttekõverat vastavalt.



Juhtpaneel HPC 410 paigaldatakse seadmesse ja seda ei saa kasutada sisruumi juhtseadmena. Küsige saadaolevate sisruumi juhtseadmete kohta eriala-ettevõttelt.



Rusikareegel ruumitemperatuuri mõjuga välitemperatuuripõhisele juhtimisele: võrdlusruumi (ruum, kuhu on paigaldatud kaughaldus) termostaatventiilid olema täielikult avatud!



Jahutusfunktsioon ei ole saadaval Belgias ega Taanis. Seetõttu on selles juhendis mainitud jahutusmenüü punktid juhtpaneelis peidetud, kui seade on paigaldatud nendes riikides. Need menüüpunktid võivad olla peidetud ka teistes riikides, kui paigaldatud süsteem ei sobi jahutamiseks.



Elektriline võimendi ega lisakütteseade ei ole saadaval tavapäraseks tööks Taanis. Kütteseadmed tohivad siiski töötada tõrkerežiimis, et valmistada täiendavat sooja tarbevett ja termodesinfitseerimise jaoks.

Kasutajaliidese tarkvaraversioonist olenevalt võivad näidikutekstid erineda selles juhendis esitatud tekstidest.

Konkreetsest paigaldatud süsteemist olenevalt võivad seadeväärtused, vaikeseaded ja funktsioonide kasutusulatus erineda selles juhendis esitatud väärtustest.

- Kahe või rohkema küttekontuuri korral tuleb igale küttekontuurile teha asjakohased seadistused.
- Süsteemi eriotstarbeliste komponentide ja moodulite (nt MS 200 päikeseküttemooduli, basseinomooduli MP 100) paigaldamise korral on saadaval ja vajalikud asjakohased seadistused.
- Kui paigaldatud on teatud tüüpi soojusallikas, võivad olla saadaval ja vajalikud täiendavad seadistused.

3.2.1 Töö pärast elektrikatkestust

Lühikese elektrikatkestuse või kütteseadme lühiajalise väljalülitatud seisundi korral ei lähe seadistused kaotsi. Pärast elektritoite taastumist jätkab juhtpult uuesti tööd. Vajaduse korral tuleb kellaaeg ja kuupäev uuesti seadistada. Teisi seadistusi ei ole vaja uuendada.

1) See seadistus ei ole saadaval Soomes ega Rootsis

3.2.2 Juhtseadme asukoht

Juhtseade asub siseüksuse kaane taga.

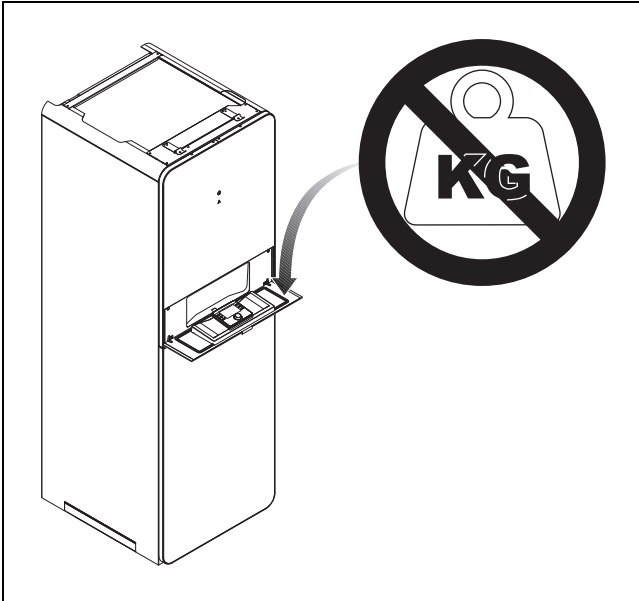

Joon. 4 Juhtseade AWM / AWMS

3.3 Juhtpaneel

3.3.1 Juhtpaneeli ja sümbolite ülevaade

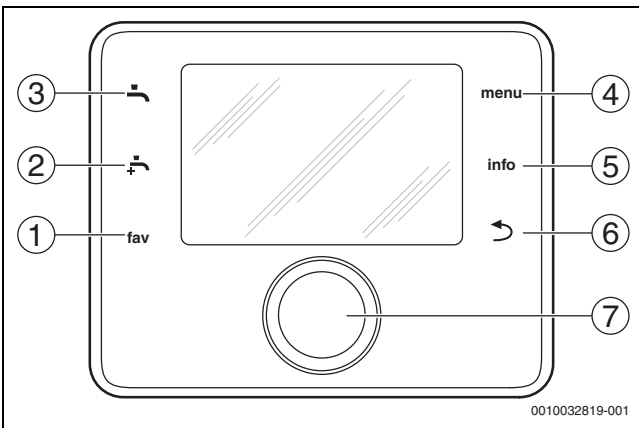

Joon. 5 Juhtpaneel

- [1] Nupp **fav**: avab lemmikute menüü
- [2] Nupp **extra DHW**: käivitab täiendava sooja tarbevee valmistamise
- [3] Nupp **DHW**: saate seadistada kasutusviisi tarbevee soojendamiseks
- [4] Nupp **menu**: põhimenüü (vajutage korra)
- [5] Nupp **info**: infomenüü või lisateave aktiivse valiku kohta
- [6] Nupp **↶**: eelmisesse menüüsse naasmine või väärtuse tühistamine (vajutage korra); standardnäidule naasmine (hoidke all)
- [7] Valits: valimine (keerake) ja kinnitamine (vajutage)



Kui näidikuvalgustus on välja lülitatud, süttib valgustus ainult juhul, kui valitsat vajutatakse esimest korda. Kui valitsat keeratakse ja samal ajal vajutatakse mõnda muud juhtseadist, siis lülitub peale kirjeldatud toime ka valgustus sisse. Selles juhendis esitatud kirjeldatud kasutaja tegevuse kohta ekraanil eeldavad alati, et valgustus on sisse lülitatud. Kui ükski juhtseadis ei ole aktiveeritud, lülitub valgustus automaatselt välja (u 30 s pärast standardnäidu korral, u 30 min pärast menüüs, 24 h pärast tõrke korral).

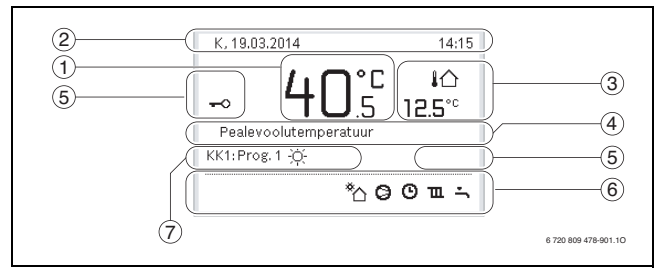





















Joon. 6 Standardnäidu tähised (näidu näidis)



Standardsel ekraanipildil tehtud muudatused mõjutavad ainult seda küttekontuuri, mille andmed on ekraanil Ruumitemperatuuri seadeväärtuse muutmine standardsel ekraanipildil mõjutab ainult seda küttekontuuri, mille andmeid ekraanil parajasti näidatakse.

| Punkt | Sümbol | Selgitus |
|-------|-----------|--|
| 1 | 20.5 °C | Näiduväärtus (hetke temperatuur): <ul style="list-style-type: none"> • ruumitemperatuur, kui aktiivse küttekontuuri jaoks on paigaldatud kaughaldus. • Soojusallika temperatuur, kui kaughaldust ei ole paigaldatud. |
| 2 | - | Inforida: kellaaja, nädalapäeva ja kuupäeva näit. |
| 3 | ↓↑ 8.0 °C | Täiendav temperatuurinäit: välistemperatuur, päikeseküttekollektori või sooja tarbevee süsteemi temperatuur. |
| | ☞ | Ventilatsiooni jaoks: ventilatsioonitaseme näit. |
| | ☞ | Ventilatsiooni jaoks: külmumiskaitse (vähendatud ventilatsioon). |
| 4 | - | Tekstiinfo: nt hetkel näidatava temperatuuri märgis (→ joon. 6, [1]). Tõrke korral näidatakse siin vastavat infot, kuni tõrge on kõrvaldatud. |
| 5 | 🔑 | Nupustik on aktiivne (hoidke all nuppu DHW ja valitsat, et nupustikku aktiveerida või inaktiveerida). |

| Punkt | Sümbol | Selgitus |
|---|---|---|
| 6 |  | Infograafik: päikeseküttepump töötab. |
| |  | Infograafik: tarbevee soojendamine on aktiivne |
| |  | Infograafik: sooja tarbevee termodesinfitseerimine on aktiivne |
| |  | Infograafik: tarbevee täiendav soojendamine on aktiivne |
| |  | Infograafik: basseini soojendamine on aktiivne |
| |  | Infograafik: soojendamine on aktiivne |
| |  | Infograafik: jahutamine on aktiivne |
| |  | Infograafik: energiavarustuse ettevõtte katkestus |
| |  | Infograafik: väline sisend on aktiivne (kaughaldus) |
| |  | Infograafik: puhkuse režiim on aktiivne |
| |  | Infograafik: ajaprogramm on aktiivne |
| |  | Infograafik: nutika elektrivõrgu funktsioon on aktiivne |
| |  | Infograafik: valatud põranda kuivatusfunktsioon on aktiivne |
| |  | Infograafik: elektriline lisakütteseade on aktiivne |
| |  | Infograafik: ülekoormuskaitse on aktiivne |
| |  | Infograafik: täiendav soojusallikas on aktiivne |
| |  | Infograafik: sulatusfunktsioon on aktiivne |
|  | Infograafik: kompressor (soojuspump) on aktiivne | |
| 7 | Kasutusviis | Kasutusviis: [Optim. töörežiim] ükski ajaprogramm ei ole aktiivne. Kasutusviis: [Programm 1] [Programm 2] näidatud küttekontuuri automaatne režiim on aktiivne (ajaprogrammidele vastav). |
| |  | Kasutusviis: küttesrežiim on aktiivne. |
| |  | Kasutusviis: langusrežiim on aktiivne. |

Tab. 3 Sümbolid ekraanil

Ülevaade peamenüü ülesehitusest ja üksikute menüüpunktide paiknemisest on esitatud selle dokumendi lõpus.

Infomenüü punktide ülevaade on käesoleva dokumendi lõpus.

Infomenüü kaudu saab soojuspumba oleku kohta kiirelt infot vaadata.

Järgmised kirjeldused põhinevad vastaval standardnäidul (→ joon. 6).

3.3.2 Väljalülitamine

Juhtpaneel saab toite siiniliidese kaudu ja on tavaliselt sisse lülitatud. Süsteemi võib välja lülitada ainult ajutiselt, näiteks filtrite puhastamise ajaks. Kogu süsteem on inaktiveeritud ja seiskamise ajal ei ole külmumiskaitset.

- ▶ Süsteemi ajutiseks väljalülitamiseks:
 - Vajutage ja hoidke valitsat all, kuni kuvatakse hüppikmenüü.
 - Valige **Jah** menüüs **Lülitan ooterežiimi?**
- ▶ Süsteemi sisselülitamiseks:
 - Vajutage ja hoidke valitsat all, kuni kuvatakse hüppikmenüü.
 - Valige **Jah** menüüs **Kas lülitan ooterežiimilt tavarežiimile?**



Pärast pikaajalist elektrikatkestust või ooterežiimil olekut tuleb uuesti seada kuupäev ja kellaeg. Kõik muud seaded on püsivad.

3.3.3 Põhinäidul näidatava küttekontuuri valimine

Põhinäidul näidatakse alati ainult ühe küttekontuuri andmeid. Kui on paigaldatud kaks või enam küttekontuuri, saab määrata, millist küttekontuuri põhinäit näitab.

- ▶ Küttekontuuri valimiseks tuleb vajutada ja keerata valikunuppu.

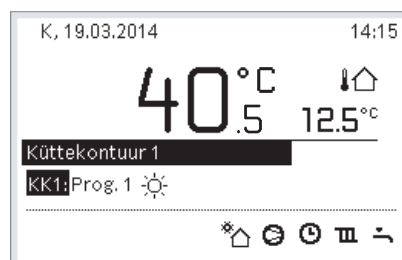

6 720 809 478-902.10

- ▶ Aktiveerimiseks oodake mõni sekund või vajutage valikunuppu.

3.3.4 Töörežiimi seadistamine

Automaatse režiimi aktiveerimine (ajaprogrammiga)

Kui käsitsijuhtimine on aktiivne, toimige järgmiselt.

- ▶ Vajutage nuppu **menu**.
- ▶ Vajutage valitsat, et avada menüü **Kütmine** või **Kütmine/ jahutamine**.
- ▶ Vajutage valitsat, et avada menüü Kasutusviis.
- ▶ Märkige soovitud küttekontuur ja vajutage valitsat.
- ▶ Valige **auto** ja vajutage valitsat.
- ▶ Vajutage ja hoidke all nuppu **↔**, et naasta standardnäidule.

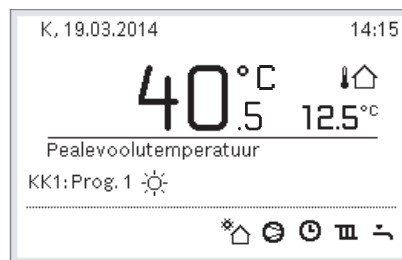

6 720 809 478-903.10

Kuvatakse pop-up aken ja ajaprogramm aktiveeritakse. Hetkel kehtiv temperatuur vilgub.

Optimeeritud töö aktiveerimine (ilma ajaprogrammita)

Kui automaatne režiim on aktiivne, toimige järgmiselt.

- ▶ Vajutage nuppu **menu**.
- ▶ Vajutage valitsat, et avada menüü **Kütmine** või **Kütmine/jahutamine**.
- ▶ Vajutage valitsat, et avada menüü Kasutusviis.
- ▶ Märkige soovitud küttekontuur ja vajutage valitsat.
- ▶ Valige **Optim.tud** ja vajutage valitsat.
- ▶ Vajutage ja hoidke all nuppu **↶**, et naasta standardnäidule.

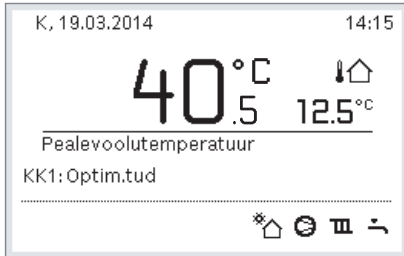

6 720 809 478-904.10

Kuvatatakse pop-up aken ja näidatakse soovitud ruumitemperatuuri.

3.3.5 Ruumitemperatuuri ajutine muutmine

Automaatrežiimi säilitamine

- ▶ Soovitud ruumitemperatuuri seadmiseks keerake ja vajutage valikunuppu.
- Vastavat ajavahemikku näidatakse teistest ajavahemikest erinevalt.

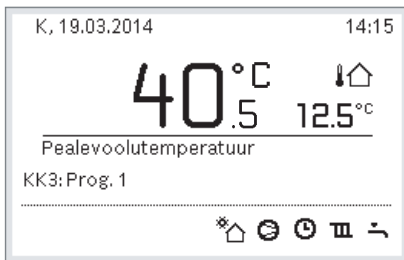

6 720 809 478-905.10

Muudatus kehtib kuni rakendatud taimeriprogrammi järgmise lülitusajani.

Temperatuurimuudatuse tühistamine:

- ▶ Taimeriprogrammis salvestatud väärtuse seadistamiseks keerake ja vajutage valikunuppu.

3.3.6 Ruumitemperatuuri püsiv muutmine

Optim. töörežiim (ilma ajaprogrammita)

- ▶ Temperatuuri määramiseks keerake ja vajutage valitsat.

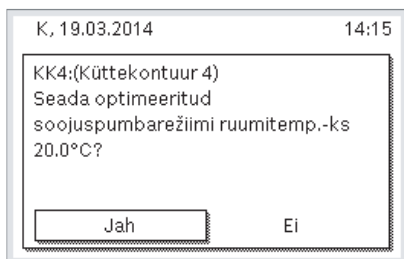

6 720 809 478-906.10

-või-

- ▶ Avage menüü **Kütmine** või **Kütmine/jahutamine** > **Temperatuuriseaded** > **Optim. töörežiim**.
- ▶ Valige soovitud temperatuur ja kinnitage või valige **Küte välj.** ja kinnitage.

Automaatne režiim

- ▶ Avage menüü **Kütmine** või **Kütmine/jahutamine** > **Temperatuuriseaded** > **Kütmine, Temp. alandamine** või **Jahut..**

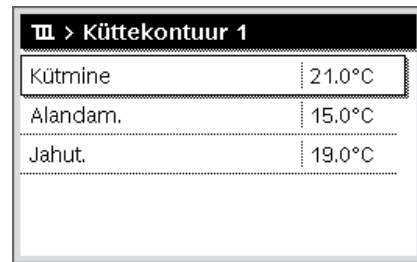

6 720 809 478-07.10

- ▶ Määrake iga režiimi jaoks soovitud temperatuur ja kinnitage või valige ja kinnitage langusrežiimi jaoks **Küte välj.**
- ▶ Määrake ajaprogrammi abil kasutusviisid soovitud ajavahemikele.

3.3.7 Kohandage kütteseadistusi taimeriprogrammi abil (automaatrežiim)

Avage menüü küttesüsteemi ajaprogrammi kohandamiseks

- ▶ Avage põhimenüü.
- ▶ Avage menüü **Kütmine** või **Kütmine/jahutamine** > **Ajaprogramm** > **Minu taimeriprogramm 1** või **2**.

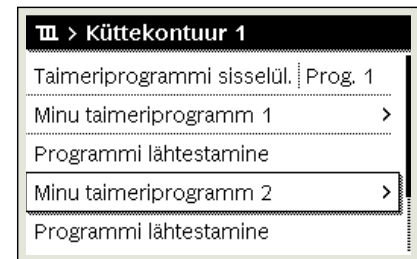

6 720 807 408-24.10

Valige nädalapäev või päevade rühm

- ▶ Avada küttesüsteemi ajaprogrammi kohandamise menüü.
- ▶ Nädalapäeva või nädalapäevade rühma sisestusvälja aktiveerimiseks vajutage valikunuppu.
- ▶ Valige ja kinnitage nädalapäev või päevade rühm.

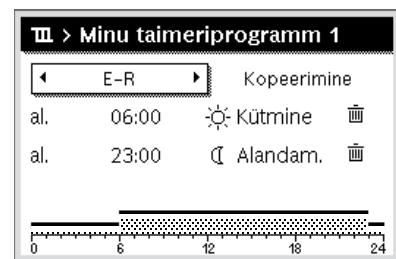

0010010088-001

Lülitisaja nihutamine

- ▶ Avada küttesüsteemi ajaprogrammi kohandamise menüü.
- ▶ Lülitisaja sisestusvälja aktiveerimiseks keerake ja vajutage valikunuppu.
- ▶ Seadistage ja kinnitage lülitsaeg.

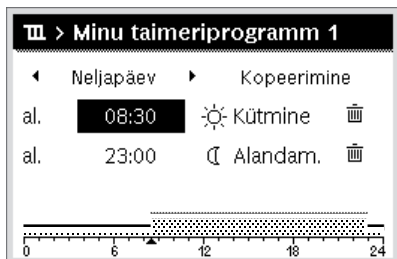

0010010089-001

Teatud ajavahemikuks temperatuuri/töörežiimi seadmine

- ▶ Avada küttesüsteemi ajaprogrammi kohandamise menüü.
- ▶ Kasutusviisi sisestusvälja aktiveerimiseks keerata ja vajutada valikunuppu.
- ▶ Seadistage ja kinnitage töörežiim.

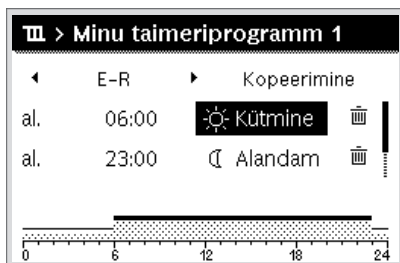

0010010090-001

Lülitisaja kustutamine

- ▶ Avada küttesüsteemi ajaprogrammi kohandamise menüü.
- ▶ Valige ja kinnitage lülitisaja sümbol (☰).

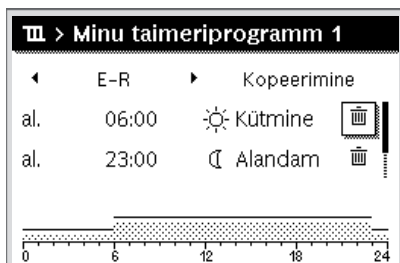

0010010093-001

Tähis kehtib samal real oleva lülitisaja kohta.

- ▶ Lülitisaja kustutamiseks valige ja kinnitage sümbol **Jah**. Eelmist ajavahemikku pikendatakse kuni järgmise lülitisajani. Lülitisajad paigutatakse automaatselt kronoloogiliselt.

Taimeriprogrammi kopeerimine

- ▶ Avada küttesüsteemi ajaprogrammi kohandamise menüü.
- ▶ Valida kopeeritav nädalapäev, nt neljapäev.



0010010094-001

- ▶ Valige ja kinnitage **Kopeerimine**. Kuvatakse nädalapäevade valikuloend.
- ▶ Valige ja kinnitage päevad (nt esmaspäev ja teisipäev), mis kirjutatakse üle eelnevat valitud taimeriprogrammiga.

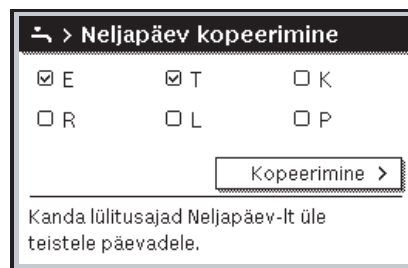

0010004419-001

- ▶ Valige ja kinnitage **Kopeerimine**.

3.3.8 Küttesüsteemi aktiivse ajaprogrammi valimine

- ▶ Avage põhimenüü.
- ▶ Avage **Kütmine** või **Kütmine/jahutamine** > **Ajaprogramm** > **Taimeriprogramm sisse**.

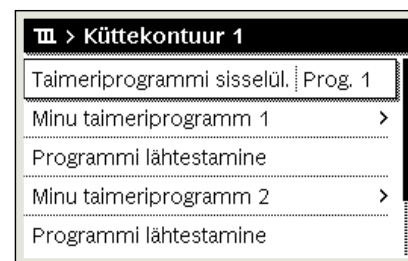

6 720 807 408-22.10

- ▶ Valige **Minu taimeriprogramm 1** või **2** ja kinnitage.

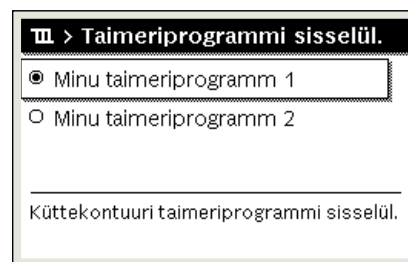

6 720 807 408-23.10

Juhtpaneel töötab valitud ajaprogrammiga automaatses režiimis. Paigaldatud on 2 või enam küttekontuuri, kehtib see seadistus ainult valitud küttekontuurile.

3.3.9 Taimeriprogrammi või küttekontuuri nime muutmine

Küttekontuurid ja taimeriprogrammid on vaikimisi tähistatud standardsete nimetustega.

Ajaprogrammi ümbernimetamise menüü avamine

- ▶ Avage põhimenüü.
- ▶ Avage menüü **Kütmine** või **Kütmine/jahutamine** > **Ajaprogramm** > **Küttekontuur 1...4** > **Taimeriprogr. ümbernim.** Kursor vilgub andmesisestuse alguskoha näitamiseks.

Küttekontuuri ümbernimetamise menüü avamine (saadaval ainult, kui paigaldatud on 2 või enam küttekontuuri)

- ▶ Avage põhimenüü.
- ▶ Avage menüü **Kütmise** või **Kütmise/jahutamise > Ajaprogramm > Küttekontuur 1 > Küttekontuuri ümbernim.** (või muu küttekontuur).

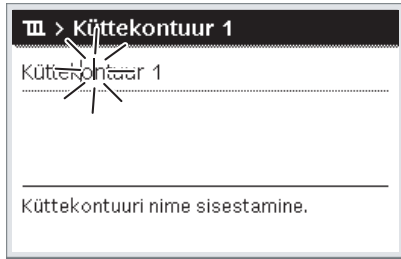

6 720 815 795-16.10

Kursor vilgub andmesisestuse alguskoha näitamiseks.

Märkide sisestamine/lisamine

- ▶ Avage taimeriprogrammi või küttekontuuri nime muutmise menüü.
- ▶ Viige kursor valikunupu keeramise teel soovitud kohta.
- ▶ Aktiveerige sisestusväli (kursorist paremal), vajutades valikunuppu.
- ▶ Valige ja kinnitage sümbol.

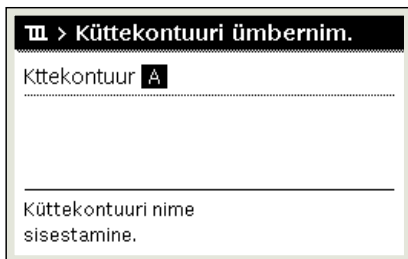

6 720 807 408-34.10

Sisestatakse (lisatakse) valitud märk. Järgmise sisestuskoha väli on tekstis aktiveeritud.

- ▶ Sisestuse lõpetamiseks vajutage nuppu ↵.

Sümboli kustutamine / nimetuse lähtestamine

Sümboli kustutamine:

- ▶ Avage taimeriprogrammi või küttekontuuri nime muutmise menüü.
- ▶ Viige kursor valikunupu keeramise teel kustutatava sümboli taha.
- ▶ Aktiveerige sisestusväli, vajutades valikunuppu.
- ▶ Valida ja kinnitada märk <C>.

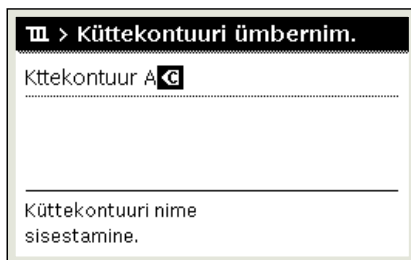

6 720 807 408-35.10

Sisestusväljast vasakul olev märk kustutatakse.

Nimetuse lähtestamine:

- ▶ Kustutage kõik sümbolid.
Vaikenimetus sisestatakse automaatselt uuesti.

3.3.10 Sooja vee seadmine



Kui termodesinfitseerimise funktsioon on rakendatud, siis soojendatakse boiler selleks ettenähtud temperatuurile. Kõrgema temperatuuriga sooja vett saab kasutada soojaveesüsteemi termodesinfitseerimiseks.

- ▶ Järgida ringluspumba piirkondlikke ja kohalikke nõudeid ning töötingimusi koos nõuetega vee omadustele ja kütteseadme juhendis esitatud nõudeid.

Tarbevee soojendamise kasutusviisi valimine

Vajutage sooja tarbevee nuppu

- ▶ Valige ja kinnitage **Alati sees – soe vesi Eco¹⁾**
Sooja tarbevee madalaima temperatuuriga režiim, mis tagab vähima energiakulu.

-või-

- ▶ **Alati sees – soe vesi Eco**
Tarbevee soojendamise keskmise temperatuuriga režiim, millega kaasneb keskmine energiakulu.

-või-

- ▶ **Alati sees - mug. soe vesi**
Kõige kõrgema temperatuuriga režiim, mis põhjustab suurema energiakulu ja võib ka tõsta süsteemi mürataset.



6 720 807 408-39.10

Iga režiimi sooja vee temperatuuri määrab paigaldaja.

Täiendava boileri laadimise aktiveerimine

Kui teil on väljaspool sooja tarbevee tavapärasest laadimist või ajaprogrammi vaja rohkem sooja vett, siis toimige järgmiselt.

- ▶ Vajutage nuppu

-või-

- ▶ Avage menüü **Soe tarbevesi > Täiendav soe tarbevesi.**
- ▶ Määrake soovitud maksimaalne sooja vee temperatuur ja kestus.
- ▶ Valige ja kinnitage **Käivita kohe.**



6 720 807 408-14.10

- ▶ Valige pop-up aknas **Jah** ja kinnitage.
- ▶ Vee soojendamine aktiveeritakse kohe. Kui määratud kestus on läbi saanud, lülitub täiendava boileri laadimine taas automaatselt välja.

1) Ei ole saadaval läbivoolu tüüpi vee soojusvahetite jaoks.

Tarbevee soojendamise ajaprogrammi kohandamise menüü avamine

- ▶ Avage põhimenüü.
- ▶ Avage menüü Soe tarbevesi > **Ajaprogramm**.
- ▶ Valige **Oma taimeriprogramm** ja kinnitage.
- ▶ Määrake lülitusajad ja kasutusviisid.



6 720 809 478-927.10

3.3.11 Puhkuseprogrammi seadistamine

Puhkuseprogrammi menüü avamine

- ▶ Avage peamenüü.
- ▶ Avage menüü **Puhkus** > **Puhkus 1, 2, 3, 4 või 5**.

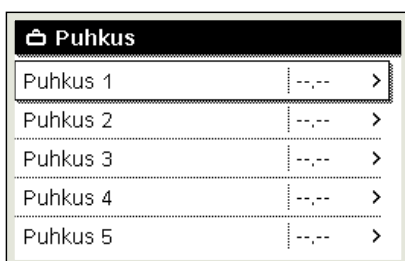

6 720 807 408-43.10

Kui valitud puhkuseprogrammi ajavahemik on seatud, kuvatakse vastavat menüüd **Puhkus 1, 2, 3, 4 või 5**.

Puhkuse ajavahemiku seadistamine

- ▶ Avada puhkuseprogrammi menüü.
- ▶ Kui valitud puhkuseprogrammi ajavahemik on juba seadistatud, avage menüü **Puhkuse ajavahemik**.
- ▶ Valige ja kinnitage puhkuse ajavahemiku **Algus:** ja **Lõpp:** jaoks päev, kuu ja aasta.



0010008209-001

- ▶ Sisestuse lõpetamiseks valige ja kinnitage **Edasi**.

Kütte ja sooja vee seadistamine puhkuseprogrammi jaoks

- ▶ Avada puhkuseprogrammi menüü.
- ▶ Avage menüü **Küttek./veesoojend. valik**.

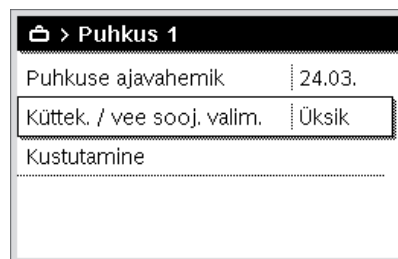

6 720 809 478-34.10

- ▶ Valige ja kinnitage küttekontuurid ja soojaveesüsteemid.



6 720 807 408-46.10

- ▶ Puhkuseprogramm kehtib valitud küttekontuuridele ja soojaveesüsteemidele.
- ▶ Valiku lõpetamiseks valige ja kinnitage **Edasi**.
- ▶ Kontrollige ja vajadusel kohandage valitud puhkuseprogrammi menüüs seadistusi **Küte** ja **Soe tarbevesi**.

Puhkuseprogrammi katkestamine

Puhkusele seatud ajavahemikul näidatakse kuupäeva, milleni puhkuseprogramm on sisse lülitatud.

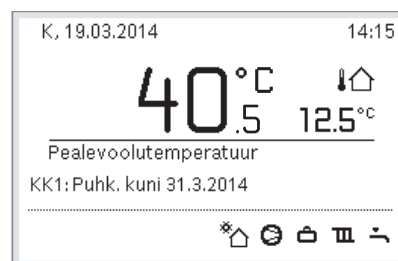

6 720 809 478-936.10

Kui on paigaldatud 2 või enam küttekontuuri, tuleb enne puhkuseprogrammi katkestamist valida põhikvalt vastav küttekontuur.

Kui puhkuseprogramm on seadistatud väärtusele **Samuti kui laupäeval:**

- ▶ keerata valikunuppu ja seada soovitud ruumitemperatuur. Muudatus kehtib kuni rakendatud taimeriprogrammi järgmise lülitusajani.

Kui aktiivseid ajaprogramme pole, tuleb puhkuseprogrammi katkestamiseks see kustutada.

Puhkuseprogrammi kustutamine

- ▶ Avada puhkuseprogrammi menüü.
- ▶ Valige ja kinnitage **Kustutamine**.
- ▶ Valige ja kinnitage hüpikaknas **Jah**.

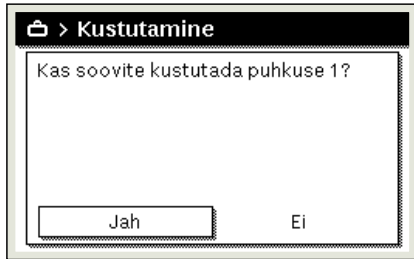

6 720 807 408-47.10

Puhkuseprogramm kustutatakse.

3.3.12 Muud seadistused

Kellaaja ja kuupäeva seadmine

Kui juhtseade on olnud pikemat aega ilma elektritoiteta, tuleb seada kuupäev ja kellaaj:

- ▶ elektritoide tuleb uuesti ühendada. Juhtpult näitab kuupäeva seadet.

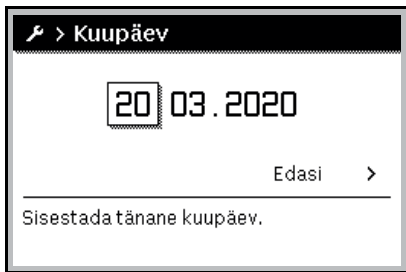

0010003250-002

- ▶ Seadistage ja kinnitage vastavalt päev, kuu ja aasta.
- ▶ Kinnitage **Edasi**. Juhtpult näitab kellaaja seadistust.

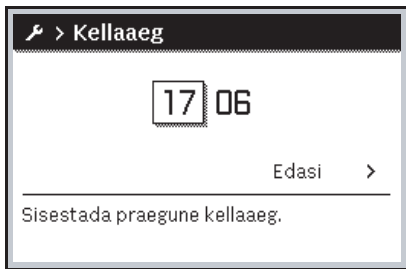

0010003251-001

- ▶ Seadistage ja kinnitage vastavalt tunnid ja minutid.
- ▶ Kinnitage **Edasi**. Uuesti kasutuselevõtmiseks ei ole mingid täiendavad seaded vajalikud.

Nupulukustuse sisse- ja väljalülitamine

Klahviluku sisse- või väljalülitamine:

- ▶ Vajutada korraga **valikunuppu** ja **sooja tarbevee** nuppu, kuni ekraanil kuvatakse või kustub võtmesümbol.

Eelisfunktsioonide seadistamine

Nupuga **fav** saab küttekontuuri 1 korral sageli kasutatavaid funktsioone otse avada. Menüü avamiseks vajutada nuppu üks kord.

Eelistuste loendi kohandamiseks menüüs:

- ▶ vajutada ja hoida all nuppu **fav**, kuni kuvatakse konfigureerimise menüüd.
- ▶ Funktsiooni valimiseks (**Jah**) või valiku tühistamiseks (**Ei**) keerata ja vajutada valikunuppu.
- ▶ Menüü sulgemiseks vajutada nuppu ↵.



6 720 809 478-15.10

3.4 Peamenüü

Olenevalt kütteseadmest ja juhtpuldil kasutamiseviisist ei ole kõik menüüpunktid valitavad, vt peamenüü ülevaadet selle dokumendi lõpus.

3.4.1 Kütte seadistused

Menüü: **Kütmine/jahutamine**

| Menüüpunkt | Kirjeldus |
|--------------------------------|--|
| Kasutusviis | Valige küttesrežiim: optimeeritud või ajaprogrammipõhine. |
| Temperatuurisead | Taseme [Kütmine], [Temp. alandamine], [Optim. töörežiim] või [Jahut.] temperatuuri saab määrata selles menüüs. |
| Ajaprogramm | → vt tab. 5 |
| Ümberlül. suvi/ talv rež vahel | → vt tab. 6 |
| Sooja vee periood. režiim | → vt tab. 7 |

Tab. 4 Küttesüsteemi seaded

Programmi Ajaprogramm kohandamine automaatses režiimis

Menüü: **Ajaprogramm**

| Menüüpunkt | Kirjeldus |
|-------------------------|---|
| Taimeriprogramm sisse | Automaatse režiimi aktiveerimine käivitab ruumitemperatuuri juhtimise valitud ajaprogrammi [Minu taimeriprogramm 1] või [Minu taimeriprogramm 2] seadistuste järgi. |
| Minu taimeriprogramm 1 | Iga päeva või päevade rühma jaoks saab määrata 2 lülitusaega. Ühe kahest kasutusviisist (või temperatuuri) saab määrata igale lülitusajale automaatses režiimis. Minimaalne ajavahemik kahe lülitusaja vahel on 15 minutit. |
| Progr. lähtestamine | Siin saab taastada valiku [Minu taimeriprogramm 1] tehaseseadistuse. |
| Minu taimeriprogramm 2 | → Vt [Minu taimeriprogramm 1] |
| Progr. lähtestamine | Siin saab taastada valiku [Minu taimeriprogramm 2] tehaseseadistuse. |
| Taimeriprogr. ümbernim. | Ajaprogrammide nimesid saab muuta samuti nagu küttekontuuride nimesid. See aitab avalida õige ajaprogrammi, nt „pere” või „öövahetus”. |

Tab. 5 Kütmise ajaprogrammide seadistused

Suve-/talverežiimi vahetamise lüüväärtuse seadmine



ETTEVAATUST:

Süsteemi kahjustumise oht!

- Suverežiimi ei tohi sisse lülitada, kui esineb külmumisoht.

Menüü: Ümberlül. suvi/talv rež vahel

| Menüüpunkt | Kirjeldus |
|-------------------------------------|--|
| Kütmine/ jahutamine | <ul style="list-style-type: none"> • Suvel saab kütmise/jahutamise režiimi välja lülitada [Pidevalt suvine režiim]. • Kütmise/jahutamise režiimi saab välitemperatuuripõhiselt aktiveerida / välja lülitada (see on saadaval ainult, kui [Automaatrežiim] on küttekontuuris aktiivne). • Kütmissüsteem võib olla aktiivne [Pidev kütmine]. Kütmine käivitub siiski ainult, kui siseruumis on liiga külm. • Jahutamissüsteem võib olla aktiivne [Jahut.]. Jahutamine käivitub siiski ainult, kui siseruumis on liiga soe. <p>Kui rohkem kui üks küttekontuur on paigaldatud, kuvatakse [Küttekontuur 1 ... 4] selle Menüüpunkti asemel.</p> |
| Kütmissüsteem alates ¹⁾ | Kui välitemperatuur ²⁾ langeb allapoole siin määratud temperatuuriläve, siis lülitatakse küttesüsteem sisse. Rohkem kui ühe küttekontuuriga süsteemides on see seadistus alati seotud vastava küttekontuuriga. |
| Jahutussüsteem alates ¹⁾ | Kui välitemperatuur ²⁾ ületab siin määratud temperatuuriläve, lülitatakse küttesüsteem välja ja aktiveeritakse jahutamine. Rohkem kui ühe küttekontuuriga süsteemides on see seadistus alati seotud vastava küttekontuuriga. |

- 1) Seda Menüüpunkti näidatakse ainult, siis kui vastaval küttekontuuril on aktiveeritud välitemperatuuripõhine lülitamine suve- ja talverežiimi vahel.
- 2) Kui välitemperatuuri kohandatakse (silutakse), siis mõõdetud välitemperatuuri muutused viibivad ja kõikumised vähenevad.

Tab. 6 Suve-/talverežiimi vahetamise seadmine

Tarvevee soojendamise vahelduva töö seadistamine

Kui tarvevee soojendamise vahelduv töö ei ole aktiveeritud, on tarvevee soojendamine vajaduse korral prioriteetne küttesüsteemi soojusnõudluse ees.

Menüü: Sooja vee periood. režiim

| Menüüpunkt | Kirjeldus |
|-------------------------|--|
| Sooja vee per.rež. sees | Kui tarvevee soojendamine ja soojusnõudlus toimuvad samal ajal, siis süsteem vahetab kütteevee soojendamise ja kütmissüsteemi vahel valikutes [Sooja vee prioriteet] ja [Kütmise prioriteet] määratud aegade põhjal. |
| Sooja vee prioriteet | Tarvevee soojendamise kestus. |
| Kütmise prioriteet | Kütmissüsteemi kestus. |

Tab. 7 Tarvevee soojendamise vahelduva töö seadistused

3.4.2 Tarvevee soojendamise seadistused



Täiendava sooja tarvevee, termodesinfitseerimise või igapäevase soojendamise funktsioonide kasutamine võib põhjustada suuremat elektrikulu, kuna elektriline lisakütteseade võib aktiveeruda.



Kui läbivoolu tüüpi vee soojusvaheti on paigaldatud, võib sooja vee temperatuuri $\geq 52\text{ °C}$ seadistus põhjustada suuremat elektrikulu, kuna elektriline lisakütteseade võib aktiveeruda.

Töörežiimi seadmine tarvevee soojendamiseks

Eri režiimide temperatuuri määrab paigaldaja.

Menüü: Kasutusviis

| Menüüpunkt | Kirjeldus |
|-------------|--|
| Kasutusviis | <ul style="list-style-type: none"> • [väljas]: inaktiveeritud, tarbevett ei soojendata. • [Alati sees – soe vesi Eco+]¹⁾: sooja tarvevee madalaima temperatuuriga režiim, mis tagab vähima energiatarve. • [Alati sees – soe vesi Eco]: tarvevee soojendamise keskmise temperatuuriga režiim, millega kaasneb keskmine energiatarve. • [Alati sees - mug. soe vesi]: kõige kõrgema temperatuuriga režiim, mis põhjustab suurema energiatarve. • [Oma taimeriprogramm]: tarvevee soojendamise ajaprogramm, mis töötab mis tahes küttekontuuri ajaprogrammist sõltumatult. |

- 1) ei ole saadaval läbivoolu tüüpi vee soojusvahetite jaoks

Tab. 8 Tarvevee soojendamise režiimi seaded

Tarvevee soojendamise ajaprogrammi seadistamine

Menüü: Ajaprogramm

| Menüüpunkt | Kirjeldus |
|------------------------------|--|
| Minu taimeripr.: veesooj. | Eraldi ajaprogramm tarvevee soojendamise jaoks, mis töötab küttesüsteemi ajaprogrammist sõltumatult. Iga päeva või päevade rühma jaoks saab määrata 6 lülitusaega. Ühe kasutusviisi saab määrata igale lülitusajale automaatses režiimis. Minimaalne ajavahemik kahe lülitusaja vahel on 15 minutit. |
| Progr. lähtestamine | Selle Menüüpunktiga saab sooja tarvevee süsteemi ajaprogrammi lähtestada tehaseseadistusele. |

Tab. 9 Tarvevee soojendamise ajaprogrammisedistused

Täiendava tarvevee soojendamise aktiveerimine

Menüü: Täiendav soe tarvevesi

| Menüüpunkt | Kirjeldus |
|--------------------------------|---|
| Käivita kohe/ Katkesta kohe | Pärast täiendava sooja vee funktsiooni aktiveerimist soojendatakse tarbevett määratud aja vältel seadistatud temperatuurile. Kui see funktsioon on aktiivne, näidatakse Menüüs valikut [Katkesta kohe]. Valige see seadistus, kui soovite täiendava sooja vee funktsiooni kohe inaktiveerida. |
| Temperatuur | Täiendava sooja vee funktsiooni jaoks soovitud sooja vee temperatuur. |
| Pidev | Täiendava sooja vee funktsiooni kestus. Kui see aeg möödub, lülitub funktsioon automaatselt välja ja süsteem töötab edasi tarbevett tavapäraselt soojendades. |

Tab. 10 Täiendava sooja vee funktsiooni seadistused

Termodesinfitseerimine

 **HOIATUS:**

Eluohulik legionella bakterite tõttu!

Sooja tarbevee liiga madala temperatuuri korral võivad sooja vees areneda legionella bakterid.

- ▶ Termilise desinfitseerimise aktiveerimine **-või-**
- ▶ Igapäevast kuumenemist tuleb lasta kvalifitseeritud spetsialistil seada hooldusmenüüs.
- ▶ Seadme konfiguratsiooni või sagedase veekasutuse alusel saab termilist desinfitseerimist enneaegselt katkestada. Sellisel juhul väljastab juhtseade hääreteate. Seetõttu tuleb termilise desinfitseerimise aktiveerimisel jälgida, et see toimuks ilma hääreteateta.
- ▶ Järgida joogiveemäärust.



Kui termodesinfitseerimine katkestatakse enneaegselt, kuvatakse näidikul infot. Süsteem kordab desinfitseerimist 24 tunni pärast.



Kui termodesinfitseerimine on seadistatud ja aktiveeritud välisel soojusallikal, siis ei mõju juhtpaneelil tehtud seadistused termodesinfitseerimisele.

 **HOIATUS:**

Põletusohu!

Kui termodesinfitseerimine või temperatuuri igapäevane tõstmine legionella bakterite vältimiseks on sisse lülitatud, soojendatakse soe vesi ühekordselt üle 60 °C (nt teisipäeva öösel kell 02:00).

- ▶ Termodesinfitseerimine / temperatuuri igapäevane tõstmine tuleb teha väljaspool süsteemi tavalist töötamisega.
- ▶ Kontrollida, et süsteemi on paigaldatud segisti. Kahtluse korral tuleb pöörduda kütteseadmete spetsialisti poole.

Menüü: **Autom. termodesinfits.**

| Menüüpunkt | Kirjeldus |
|--------------------------------|--|
| Algus | Kogu soojavee kogus soojendatakse seadistatud temperatuurile automaatselt kord nädalas või iga päev, kui siin on seadistatud [Auto]. |
| Käivita kohe/ Katkesta kohe | Termodesinfitseerimise viivitamatud käivitamine või katkestamine määratud nädalapäevast sõltumatult. |
| Nädalapäev | Termodesinfitseerimise automaatse käivitamise nädalapäev või igapäevane termodesinfitseerimine. |
| Kellaeg | Termodesinfitseerimise automaatse käivitamise kellaeg. |

Tab. 11 Termodesinfitseerimise seaded

Tarbevee soojendamise vahelduva töö seadistamine

Kui tarbevee soojendamise vahelduv töö ei ole aktiveeritud, on tarbevee soojendamine vajaduse korral prioriteetne küttesüsteemi soojusnõudluse ees.

Menüü: **Sooja vee periood. režiim**

| Menüüpunkt | Kirjeldus |
|-------------------------|---|
| Sooja vee per.rež. sees | Kui tarbevee soojendamine ja soojusnõudlus toimuvad samal ajal, siis süsteem vahetab kütteevee soojendamise ja küttesrežiimi vahel valikutes [Sooja vee prioriteet] ja [Kütmise prioriteet] määratud aegade põhjal. |
| Sooja vee prioriteet | Tarbevee soojendamise kestus. |
| Kütmise prioriteet | Küttesrežiimi kestus. |

Tab. 12 Tarbevee soojendamise vahelduva töö seadistused

Sooja tarbevee tsirkuleerimise seadistused

Menüü: **Ringlus**

| Menüüpunkt | Kirjeldus |
|----------------------------|---|
| Kasutusviis | <ul style="list-style-type: none"> • [väljas]: tsirkulatsioon on püsivalt välja lülitatud. • [sees]: pump töötab menüüpunkti [Sisselülitamise sagedus] seadistuste järgi. Ringluspumba ajaprogramm ei ole aktiivne. • Tsirkuleerimise saab siduda tarbevee soojendamise ajaprogrammiga. • [Minu taimeriprogr. Ringlus]: saate määrata ringluspumba ajaprogrammi, mis töötab tarbevee soojendamise ajaprogrammist sõltumatult. |
| Sisselülitamise sagedus | Käivitamise sagedus määrab, kui tihti ringluspump kolmeks minutiks igas tunnis käivitub (1 x 3 minutit/h ... 6 x 3 minutit/h) või kas see töötab pidevalt. Igal juhul on tsirkuleerimine aktiivne ainult ajaprogrammis määratud ajal. |
| Minu taimeriprogr. Ringlus | Iga päeva või päevade rühma jaoks saab määrata 6 lülitusaega. Ringluspumba saab igal lülitusajal sisse või välja lülitada. Minimaalne ajavahemik kahe lülitusaja vahel on 15 minutit. |
| Progr. lähtestamine | Ajaprogramm lähtestatakse tehaseseadistustele. |

Tab. 13 Tsirkuleerimise seadistused

3.4.3 Ventilatsioonifunktsiooni seadistused

Menüü: **Ventilatsioon**

| Menüüpunkt | Kirjeldus |
|------------------------|---|
| Kasutusviis | [Valige ventilatsiooni kasutusviis.] <ul style="list-style-type: none"> • [Uinumine] • [Intensiivne ventilatsioon] (suur ventilatsioonivõimsus) • [Automaatne (ajaprogramm)] • [Vajaduspõhine] (nõudluspõhine) • [Heitõhu möödaviik] (väljuva õhu möödaviik) • [Peoventilatsioon] (peoventilatsioon) • [Küttekol.] (kamin) • [Ventilaatori pöörete arv 1 ... 4] • [Ventilatsioon välja lülitatud] (ventilatsioon väljas) |
| Ajaprogramm | [Sisestage ventilatsiooni ajaprogramm.] |
| Ajaprogr. lähtestamine | [Lähtestage ventilatsiooni ajaprogramm.] |

| Menüüpunkt | Kirjeldus |
|---|--|
| Õhuniiskus | [Soovitud õhuniiskuse taseme seadistamine]: • [Kuiv] • [Tavaline] • [Niiske] |
| Õhukvaliteet | [Soovitud õhukvaliteedi taseme seadistamine]: • [Piisav] • [Tavaline] • [Kõrge] |
| Möödav. | [Möödav.] täiendava tööaja jaoks: • [Ava] • [Sulge] |
| Õhu juurdev. temp. regul. | Seadistage valik [Õhu juurdevoolu temp.]: • [Kütmine] • [Küt.Jahut] (soojendamine ja jahutamine) • [Jahut.] • [Väljas] |
| Õhu juurdev. temp. regul. (elektriline) | Seadistage valik [Õhu juurdevoolu temp.]: • [Kütmine] • [Väljas] |
| Järelküt. õhu juurdev. t. | [Järelkütteseadme õhu juurdevoolu soovitud temperatuuri seadistamine.] 10 ... 22 ... 30 °C |
| Filtri tööaeg | [Aja seadistamine järgmise filtrivahetuse ni kuudes.] 1 ... 6 ... 12 kuud |
| Filtrivahetuse kinnitamine | Ventilatsiooniseadme filtreid on vaja vahetada. Kinnitage filtrivahetus. |
| Vent.-tsooni ümbernim. | Ventilatsioonitsoonide nimesid saab muuta samuti nagu küttekontuuride nimesid. See aitab valida õige ventilatsioonitsooni. |

Tab. 14 Ventilatsiooniseadistused

3.4.4 Puhkuseprogrammi seadistamine

Menüü: **Puhkus**

ETTEVAATUST:

Süsteemi kahjustumise oht!

- ▶ Enne pikaajalist eemalviibimist tohib muuta ainult Menüü **Puhkus** seadistusi.
- ▶ Pärast pikka eemalviibimist kontrollige küttesüsteemi tööõhku ja kontrollige päikeseküttesüsteemi korral manomeetrit.
- ▶ Ärge lülitage päikeseküttesüsteemi välja, kui viibite pikalt eemal.



Puhkuseprogrammi ajal ei aktiveerita jahutamisrežiimi.

Menüü: **Puhkus 1, Puhkus 2, Puhkus 3, Puhkus 4 ja Puhkus 5**

| Menüüpunkt | Kirjeldus |
|---------------------------|---|
| Puhkuse ajavahemik | Saate määrata puhkuse ajaks eemalviibimise algus- ja lõpukuupäeva: puhkuseprogramm käivitub ettenähtud kellaajal 00:00. Puhkuseprogramm lõpeb määratud kellaajal 24:00. |
| Küttek./veesoojend. valik | Puhkuseprogramm kehtib siin märgitud süsteemi osadele. Valida on võimalik ainult neid küttekontuure ja tarbevee soojendamise üsteeme, mis on tegelikult süsteemi paigaldatud. |
| Küte | Ruumitemperatuuri juhtimine valitud küttekontuuridel puhkuseperioodi ajal. • Kogu puhkuseperioodi vältel saab määrata valitud küttekontuuridele mis tahes valiku [Konstantne temperatuur]. • Seadistus [Väljas] inaktiveerib küttesüsteemi valitud küttekontuuride puhul täielikult. |
| Soe tarbevesi | Valitud tarbevee soojendamise süsteemide tarbevee soojendamise seadistused puhkuseperioodi vältel. • Kui määratud on valik [Väljas], ei ole puhkuseperioodi vältel soe tarbevesi üldse saadaval. • Kui määratud on valik [Väljas + termodesinf. sees], on tarbevee soojendamine inaktiveeritud, kui termodesinfitseerimine toimub tavapäraselt kas kord nädalas või kord päevas. Märkus. Kui puhkus veedetakse kodus, ei tohi valida tarbevee soojendamise süsteemi Menüüpunkti [Küttek./veesoojend. valik], et tagada sooja tarbevee olemasolu. |
| Kustutamine | Valitud puhkuseprogrammi kõikide seadistuste kustutamine |

Tab. 15 Puhkuseprogrammide seadistused

3.4.5 Muude süsteemide või seadmete seadistused

Kui süsteemi on paigaldatud muud süsteemid või seadmed, on olemas lisamenüüpunktid. Olenevalt kasutatavast hübriidsüsteemist või hübriidseadmest ja sellega ühendatud süsteemiosadest või komponentidest saab teha erinevaid seadistusi. Lisateavet seadistuste ja funktsioonide kohta leiab vastava süsteemi või seadme tehnilisest dokumentatsioonist.

Basseini seaded

Menüü: **Bassein**

| Menüüpunkt | Kirjeldus |
|---------------------------|--|
| Basseini soojendus sisse | See seadistus lülitab basseinisoojenduse sisse. |
| Basseini temperatuur | Basseini vesi soojendatakse siin seatud temperatuurile. |
| Lubada bas. lisaküt.seade | Selle seadistusega saab lisakütteseadme basseini soojendada, kui soojuspump ei saavuta seadistatud temperatuuri. |

Tab. 16 Basseinisoojenduse seadistused

Nutika elektrivõrgu seadistused

See menüü on saadaval ainult juhul, kui nutika elektrivõrgu süsteem on paigaldatud.

| Menüüpunkt | Reguleerimisvahemik Tegevuse kirjeldus |
|---------------|--|
| Kütmine | Nutikas elektrivõrgus saadaolevat energiat kasutatakse kütmiseks, kui süsteem on kütmisrežiimil. [Ruumi vää.r.suur.en.jaoks]: 0...5 °C Saate seadistada, kui palju peaks ruumitemperatuuri tõstma. [Sundtõstmine]: 2...5 °C Saate seadistada, kui palju peaks ruumitemperatuur sunnilt tõusma. |
| Soe tarbevesi | Nutikas elektrivõrgus saadaolevat energiat kasutatakse tarbevee soojendamiseks. [Ruumi vää.r.suur.en.jaoks]: [Jah] [Ei] Kui see seadistus on aktiivne, soojendatakse tarbevesi temperatuurile, mis on seadistatud sooja tarbevee kasutusviisi jaoks [Alati sees - mug. soe vesi]. Kütmist ei toimu, kui puhkuseprogramm on aktiivne. |

Tab. 17 Nutika elektrivõrgu andmete menüü seadistused

PVSi seadistused

Selles menüüs saab teha päikeseküttepõhiseid (PV) seadistusi. Saate valida, kuidas saadaolevat energiat kasutatakse: **Kütmine** või Soe tarbevesi.

Kui päikesekütte energia on saadaval ja akumulationipaak on paigaldatud, kusjuures kõik küttekoturid on segistiga, akumulationipaaki soojendatakse soojuspumba maksimaalsele temperatuurile.

Menüü: **PV paneelid**

| Menüüpunkt | Reguleerimisvahemik Tegevuse kirjeldus |
|--------------------------|--|
| Tõstmine kütmiseks | Päikeseküttesüsteemis saadaolevat energiat kasutatakse kütmiseks, kui süsteem on kütmisrežiimil. Saate seadistada, kui palju võib ruumitemperatuuri tõsta 0...5 °C. |
| Tõstmine sooja vee jaoks | PV süsteemis saadaolevat energiat kasutatakse tarbevee soojendamiseks. [Jah] [Ei] Kui see seadistus on aktiivne, soojendatakse tarbevesi temperatuurile, mis on seadistatud sooja tarbevee kasutusviisi jaoks [Alati sees - mug. soe vesi]. Kütmist ei toimu, kui puhkuseprogramm on aktiivne. |
| Jah. langetamine | Päikeseküttesüsteemis saadaolevat energiat kasutatakse jahutamiseks. [Jah] [Ei] Kui see seadistus on aktiivne, langetatakse ruumitemperatuuri jahutamisrežiimi jaoks määratud temperatuurile. Jahutamist ei toimu, kui puhkuseprogramm on aktiivne. |
| Jah. ainult PV-ga | Jahutamisrežiim aktiveeritakse ainult juhul, kui päikeseküttesüsteemis on saadaval energiat. [Jah] [Ei] Kui see seadistus on aktiivne, langetatakse ruumitemperatuuri jahutamisrežiimi jaoks määratud temperatuurile. Jahutamist ei toimu, kui puhkuseprogramm on aktiivne. |

Tab. 18 PV süsteemi andmete menüü seadistused

Energiahalduri seadistused

Selles menüüs saate teha energiahalduripõhiseid (EM) seadistusi.

Menüü: **Energiahaldur**

| Menüüpunkt | Reguleerimisvahemik Tegevuse kirjeldus |
|----------------------------|--|
| Tõstmine kütmiseks | Energiahaldussüsteemis saadaolevat energiat kasutatakse kütmiseks, kui süsteem on kütmisrežiimil. Saate seadistada, kui palju võib ruumitemperatuuri tõsta 0...5 °C. |
| Jahutus ainult e-halduriga | Jahutamisrežiim aktiveeritakse ainult juhul, kui energiahaldussüsteemis on saadaval energiat. [Jah] [Ei] Kui see seadistus on aktiivne, langetatakse ruumitemperatuuri jahutamisrežiimi jaoks määratud temperatuurile. Jahutamist ei toimu, kui puhkuseprogramm on aktiivne. |

Tab. 19 EM-süsteemi andmete menüü seadistused

3.4.6 Üldised seaded

Menüü: **Seadistused**

| Menüüpunkt | Kirjeldus |
|----------------------------|---|
| Keel | Näidikutekstide keel |
| Kellaaja vorming | Saate lülitada kellaaja näidu 24 tunni ja 12 tunni vormingu vahel. |
| Kellaaeg | Saate määrata hetke aja. Kõik ajaprogrammid ja termodesinfitseerimine töötavad selle aja järgi. |
| Kuupäeva vorming | Saate muuta kuupäevavormingut. |
| Kuupäev | Saate määrata tegeliku kuupäeva. Sellest kuupäevast juhindub näiteks puhkuseprogramm. Samuti määratakse nädalapäev selle kuupäeva järgi; see mõjutab näiteks ajaprogramme ja termodesinfitseerimist. |
| Autom. ajareguleer | Saate aktiveerida ja inaktiveerida suve- ja talveaja automaatselt vahetamist. Kui on valitud [Jah], muudetakse kellaaega automaatselt (02:00 asemel 03:00 märtsi viimasel pühapäeval ja 03:00 asemel 02:00 oktoobri viimasel pühapäeval). |
| Näidiku kontrastsus | Kontrasti muutmine (selgema kujutise saamiseks). |
| Hoiatussignaal blokeeritud | Kui on paigaldatud sumisti, kõlab tõrkeolukorras hoiatusheli. Hoiatusheli saab määratud aja möödumisel vaigistada. |
| Aland. sooja t-vee temp. | Vähendatud sooja tarbevee režiimi seadistamine. Kui on valitud [Jah], siis vähendatakse sooja vee temperatuuri, kui kompressoris on tõrge. Seda funktsiooni kasutatakse täiendava kütteseadme kasutamise vähendamiseks. |
| SV temp. korrigeerimine | Sooja vee temperatuuri korrigeerimine juhtpaneeli näidu järgi kuni ± 10 °C võrra. |
| Kellaaja korrigeerimine | Juhtpaneeli sisemise kella korrigeerimine (sekundit nädalas). |
| Põhinäit | Standardisel näidikul täiendavate temperatuuride näidu seadistused. |
| Internetiparool | Internetiühenduse isikliku parooli lähtestamine (ainult siis, kui on olemas andmesidemoodul). Järgmisel sisselogimisel (nt rakenduse kasutamisel) küsitakse automaatselt uue parooli sisestamist. |

| Menüüpunkt | Kirjeldus |
|------------------|---|
| Internet | Saate teha internetiühenduse seadistusi (ainult siis, kui paigaldatud on andmesidemoodul). <ul style="list-style-type: none"> [Ühenduse loomine] <ul style="list-style-type: none"> [Ühenduse olek] [Kuumkoha aktiveerimine] [WPS-i aktiveerimine] [Ühenduse katkestamine] <ul style="list-style-type: none"> [Ühendatud võrk] [Ühenduse katkestamine] |
| Vaikne töötamine | Kui see seadistus on aktiveeritud, töötab soojuspump määratud ajavahemikul vaiksomal režiimil. <ul style="list-style-type: none"> [Vaikne režiim alates]: vaikse režiimi algusaja seadeväärtus. [Vaikne režiim kuni]: vaikse režiimi lõpuaja seadeväärtus. [Min. välistemperatuur]: kui välistemperatuur langeb sellest väärtusest madalamale, lülitub soojuspump tavarežiimile. |
| Tühista | Saate lähtestada kõik seadistused kasutuselevõtmisel määratud väärtustele. |

Tab. 20 Üldised seaded

3.5 Süsteemi kohta info vaatamine

Süsteemi kehtivaid seadeväärtusi ja töötingimusi on lihtne vaadata infomenüüst. Selles menüüs ei saa muudatusi teha.

Infomenüü avamiseks toimige järgmiselt.

- ▶ Vajutage standardnädil nuppu **info**.

Menüü: **Suve/talve lülitamise**

| Menüüpunkt | Kirjeldus |
|------------------------|---|
| Töörežiim/kuhutam | Valitud küttekontuuris hetkel kehtiv kasutusviis. |
| Seadistatud ruumitemp. | Soovitud ruumitemperatuur, mis kehtib hetkel valitud küttekontuuris. <ul style="list-style-type: none"> Automaatses režiimis võib see muutuda vajaduse korral mitu korda päevas. Tavapärase töö korral on see alati konstantne. |
| Mõõdetud ruumitemp. | Hetkel mõõdetud ruumitemperatuur valitud küttekontuuris |
| Mõõdetud pealev.-temp. | Hetkel mõõdetud pealevoolutemperatuur valitud küttekontuuris |

Tab. 21 Info kütmise kohta

Menüü: Soe tarbevesi

| Menüüpunkt | Kirjeldus |
|----------------------|--|
| Seatud temperatuur | Soovitud sooja vee temperatuur. |
| Mõõdetud temperatuur | Hetkel mõõdetud sooja vee temperatuur. |

Tab. 22 Sooja tarbevee info

Menüü: **Ventilatsioon**

| Menüüpunkt | Kirjeldus |
|-------------------------|---|
| Kasutusviis | Hetkel valitud kasutusviis ja ventilatsiooniaste |
| Välisõhutemperatuur | Andmete Välisõhutemperatuur näit |
| Õhu juurdevoolu temp. | Põlemisõhu temperatuuri näit |
| Heitõhutemperatuur | Väljuva õhu temperatuuri näit |
| Väljuva õhu temperatuur | Väljuva õhu temperatuuri näit |
| Järeld. õhu juurdev. t. | Põlemisõhu temperatuuri näit järeld. t. |
| Heitõhu niiskus | Väljuva õhu niiskuse näit |
| Heitõhu kvaliteet | Väljuva õhu kvaliteedi näit |
| Õhuniiskuse kaugh. | Kaughalduse paigaldusruumi õhuniiskuse näit |
| Ruumiõhu niiskus | Ümbritseva õhu niiskuse näit |
| Ruumiõhu kvaliteet | Ümbritseva õhu kvaliteedi näit |
| Möödav. | Möödaviigu seadistuste näit |
| Filtri jäänud tööaeg | Järgmise filtrivahetuseeni jäänud aja näit päevades |

Tab. 23 Info ventilatsiooniseadme kohta

Menüü: **Bassein**

| Menüüpunkt | Kirjeldus |
|------------------------|--------------------------------------|
| Basseini temp. juhtarv | Soovitud basseinitemperatuur. |
| Teg. Temp. Bassein | Hetkel mõõdetud basseinitemperatuur. |

Tab. 24 Basseini info

Menüü: **Tehnilised andmed**

| Menüüpunkt | Kirjeldus |
|------------------------------|---|
| Töötunnid: juhtimine | Juhtseadme töötunnid alates soojuspumba kasutuselevõtmisest või viimasest lähtestamisest. |
| Lisasoojendi energiatarve | Elektrilise lisakütteseadme väljundvõimsus alates kasutuselevõtmisest või viimasest lähtestamisest. |
| Kompr. töötunnid, kütmine | Kompressori töötunnid küttesrežiimis alates kasutuselevõtmisest või viimasest lähtestamisest. |
| Kompr. töötunnid, jahutamine | Kompressori töötunnid jahutamisrežiimis alates kasutuselevõtmisest või viimasest lähtestamisest. |
| Kompr. nimian. Soe vesi | Kompressori töötunnid tarbevee soojendamise režiimis alates kasutuselevõtmisest või viimasest lähtestamisest. |
| Kompr. töötunnid, bassein | Kompressori töötunnid basseinirežiimis alates kasutuselevõtmisest või viimasest lähtestamisest. |
| Käivituste arv, kütmine | Kompressori käivituste arv küttesrežiimis alates kasutuselevõtmisest või viimasest lähtestamisest. |
| Käivituste arv, jahutamine | Kompressori käivituste arv jahutamisrežiimis alates kasutuselevõtmisest või viimasest lähtestamisest. |
| Käivit. arv, soe vesi | Kompressori käivituste arv küttesrežiimis alates kasutuselevõtmisest või viimasest lähtestamisest. |
| Käivituste arv, bassein | Kompressori käivituste arv basseinirežiimis alates kasutuselevõtmisest või viimasest lähtestamisest. |

Tab. 25 Tööandmed

Menüü: **Energiatarve**

| Menüüpunkt | Kirjeldus |
|------------|--|
| Üldine | Küttesüsteemi kumulatiivne energiatarve. |

Tab. 26 Kogu energiatarve andmed

Menüü: **Energiatarve > Elektriline lisakütteseade**

| Menüüpunkt | Kirjeldus |
|---------------|--|
| Üldine | Elektrilise lisakütteseadm kumulatiivne energiatarve. |
| Kütmine | Elektrilise lisakütteseadm kumulatiivne energiatarve kütmissrežiimil. |
| Soe tarbevesi | Elektrilise lisakütteseadm kumulatiivne energiatarve tarbevee soojendamise režiimil. |
| Bassein | Elektrilise lisakütteseadm kumulatiivne energiatarve basseini soojendamise režiimil. |

Tab. 27 Elektrilise lisakütteseadm energiatarbe andmed

Menüü: **Energiatarve > Kompressor**

| Menüüpunkt | Kirjeldus |
|---------------|---|
| Üldine | Soojuspumba kumulatiivne energiatarve. |
| Kütmine | Soojuspumba kumulatiivne energiatarve kütmissrežiimil. |
| Soe tarbevesi | Soojuspumba kumulatiivne energiatarve tarbevee soojendamise režiimil. |
| Jahutus | Soojuspumba kumulatiivne energiatarve jahutamissrežiimil. |
| Bassein | Soojuspumba kumulatiivne energiatarve basseini soojendamise režiimil. |

Tab. 28 Soojuspumba energiatarbe andmed

Menüü: **Väljastatud energia**

| Menüüpunkt | Kirjeldus |
|------------------------|--|
| Välj.energia kokku | Soojuspumba kumulatiivne võimsus. |
| Välj.energia, kütmine | Soojuspumba kumulatiivne võimsus kütmissrežiimil. |
| Välj.energia, soe vesi | Soojuspumba kumulatiivne võimsus tarbevee soojendamise režiimil. |
| Välj.energia, jahutus | Soojuspumba kumulatiivne väljundvõimsus jahutamissrežiimil. |
| Välj.energia, bassein | Soojuspumba kumulatiivne võimsus basseini soojendamise režiimil. |

Tab. 29 Soojuspumba võimsusandmed

Menüü: **Päike**

| Menüüpunkt | Kirjeldus |
|-----------------------------|---|
| Päikesekütteandur (graafik) | Hetkel mõõdetud temperatuurid koos valitud temperatuurianduri asukoha näiduga päikeseküttesüsteemi veesüsteemis (päikeseküttesüsteemi servomootorite hetke töörežiimi graafilise kujutamiseks). |
| Päikeseenergia | Päikesekütte toodang eelmisel nädalal, päikesekütte toodang käesoleval nädalal ja päikeseküttesüsteemi kogutoodang alates päikeseküttesüsteemi kasutuselevõtmisest. |

Tab. 30 Info päikeseküttesüsteemi kohta

Menüü: **Välitemperatuur**

Selles menüüs näidatakse hetkel mõõdetud välitemperatuuri. Lisaks näidatakse siin tänase ja eilse välitemperatuuriprofiili graafikut (vahemikus 00:00 kuni 24:00 kummalgi juhul).

Menüü: **Internet**

| Menüüpunkt | Kirjeldus |
|-------------------|--|
| IP-ühendus | Andmesidemooduli ja ruuteri vahelise ühenduse seisund. |
| Serveriühendus | Andmesidemooduli ja interneti (ruuteri kaudu) vahelise ühenduse seisund. |
| Ühendatud võrk | Andmesidemooduli ja võrgu vahelise ühenduse seisund ning WLAN-SSID näit. |
| IP-aadress | Andmesidemooduli IPV4-aadress. |
| Tarkvara versioon | Andmesidemooduli tarkvaraversioon. |
| Sisselog. andmed | Kasutajanimi ja parool süsteemi kasutamise rakendusse logimiseks nutitelefoniga kaudu. |
| MAC-aadress | Andmesidemooduli MAC-aadress. |

Tab. 31 Info internetiühenduse kohta

3.6 Töötõrked

Kui tõrget ei õnnestu kõrvaldada:

- ▶ Tõrke kinnitamiseks vajutada valikunuppu.
- ▶ Endiselt kehtivaid tõrkeid näidatakse tagasipöördumisnupu  vajutamisel uuesti.
- ▶ Võtta ühendust volitatud kvalifitseeritud spetsialisti või klienditeenindusega ja teatada tõrke kood, lisakood ning juhtseadm tootekood.



Tab. 32 Sii peab spetsialist märkima juhtpuldi tootekoodi.

Lisakütteseadm tõrked:

- ▶ lugeda infot lisakütteseadm ekraanilt.
- ▶ Lähastada lisakütteseade.
- ▶ Kui tõrget ei õnnestu kõrvaldada, võtta ühendust kvalifitseeritud spetsialistiga.

4 Hooldus

 **OHTLIK:**

Küttesüsteem on ühendatud tugevvooluga

Võimalikud on eluohtlikud inimvigastused.

- ▶ Enne süsteemi juures töö alustamist tuleb süsteemi elektritoide välja lülitada.

 _____

Sobimatud puhastusvahendid võivad süsteemi kahjustada!

- ▶ Ärge kasutage aluselisi, hapet ega kloori sisaldavaid puhastusvahendeid või abrasiivseid puhastusvahendeid.

4.1 Siseüksus

Selleks, et soojuspump maksimaalses töökorras oleks, peab paar korda aastas läbima järgmised ülevaatus- ja hooldussammud:

- ▶ Süsteemi rõhk
- ▶ Osakestefilter
- ▶ Niiskus jahutusrežiimil
- ▶ Kaitseklapid

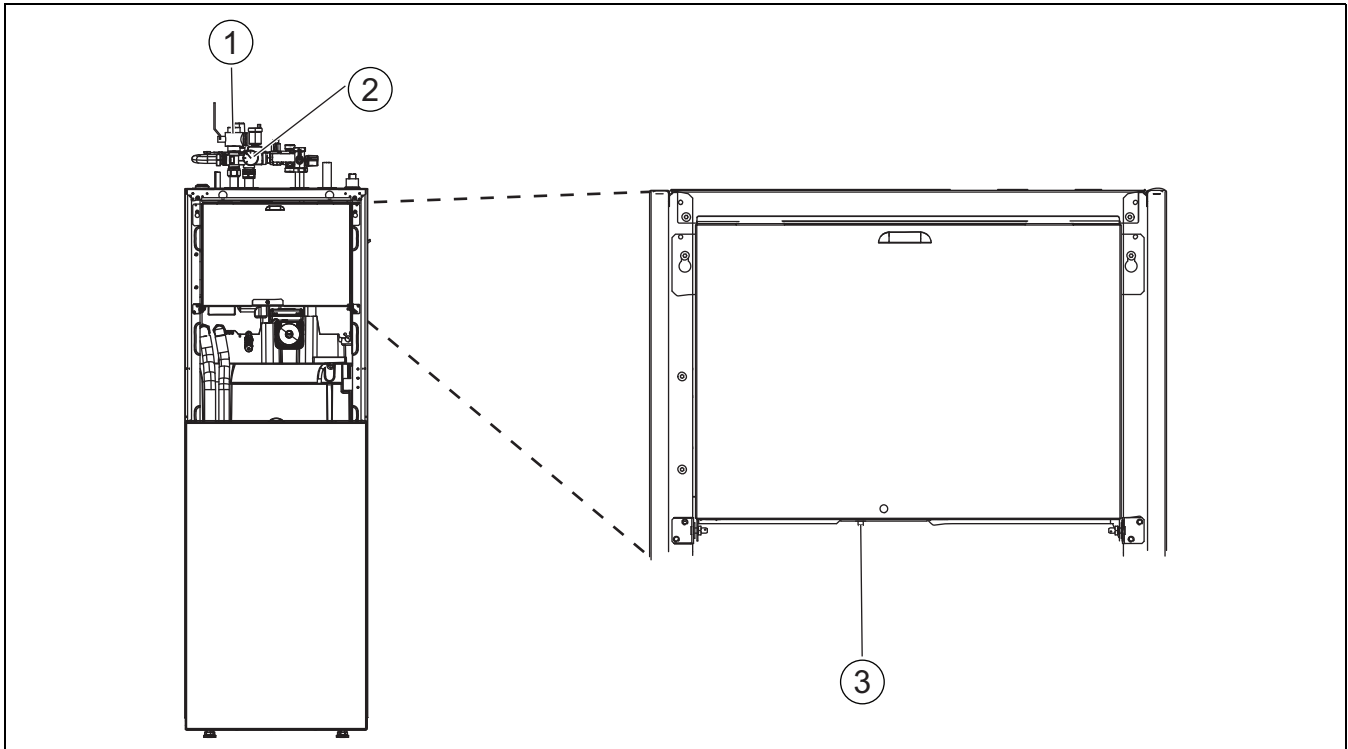

Joon. 7 AWM / AWMS

- [1] Osakestefilter
- [2] Manomeeter
- [3] Ülekuumenemiskaitse lähtestamine

4.1.1 Töörõhu kontrollimine

- ▶ Kontrollige manomeetrilt rõhku.
- ▶ Kui rõhk on alla 0,5 baari, tõsta küttesüsteemis aeglaselt rõhk max 2 baarini, lisades täitmisventiili kaudu vett.
- ▶ Kui te ei tea, kuidas toimida, pöörduge süsteemi paigaldaja või edasimüüja poole.

4.1.2 Osakestefilter

Filter takistab, et osakesed ja mustus ei satuks soojuspumpa. Ajaga võib filter ummistuda ning seda peab puhastama.



Filtri puhastamiseks ei tule süsteemi tühjendada. Filter ja sulgeventiil on integreeritud.

Sõela puhastamine

- ▶ Sulgege ventiil (1).
- ▶ Keerata kork (käega) küljest ära (2).
- ▶ Eemaldada sõel ja puhastada voolava vee all või suruõhuga.
- ▶ Paigaldage sõel tagasi. Õige paigaldamise tagamiseks tuleb jälgida, et nagad sobivad ventiili väljalõigetesse.

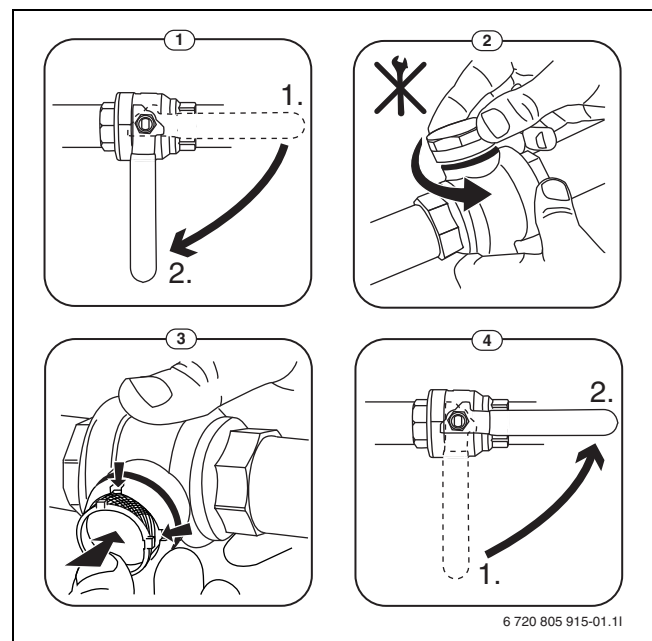

Joon. 8 Sõela puhastamine

- ▶ Keerata kork jälle peale (pingutada käe jõul).
- ▶ Avage ventiil (4).

6 720 805 915-01.11

Kontrollida magnetiidiinädikut

Vahetult pärast paigaldamist ja kasutuselevõtmist tuleb magnetiidiinädikut sagedamini kontrollida. Kui osakestefiltri magnetlatile koguneb palju magnetilist mustust, mis sageli põhjustab vale vooluhulga hoiatuse (nt liiga väike vooluhulk, liiga suur vooluhulk või liiga kõrge rõhk), tuleb näidiku regulaarse tühjendamise vältimiseks paigaldada magnetiidiifilter (vt varustuse loend). Soojuspumba sisemiste komponentide ja küttesüsteemi muude komponentide kasutuskestust pikendab ka filter.

4.1.3 Ülekuumenemiskaitse (UHS)



Ülekuumenemiskaitse on olemas ainult integreeritud elektrilise lisakütteseadmega siseüksustes. Kui ülekuumenemiskaitse on rakendunud, tuleb see käsitsi lähtestada.

Ülekuumenemiskaitse lähtestamine üksustel AWM ja AWMS:

- ▶ tõmmata ülaosa suunaga ülespoole välja ja eemaldada suunaga üles.
- ▶ Vajutage tugevalt ülekuumenemiskaitse nupule.
- ▶ Paigaldada ülaosa tagasi.

4.1.4 Niiskus jahutusrežiimil

TEATIS:

Puudulik kondensatsioonivastane kaitse

Niiskus küttesüsteemi komponentide läheduses.

- ▶ Kui küttesüsteemi komponentide läheduses tekib niiskus ja kondensatsioonivesi, lülitada soojuspump välja ning pöörduda edasimüüja või paigaldaja poole.

4.1.5 Kaitseventiilide kontroll



Kaitseklappi tuleks kontrollida 1–2 korda aastas.



Kaitseklapi toru otsa kaudu võib vett välja voolata. Kaitseklapi toruotsa (äravool) ei tohi mitte mingil juhul sulgeda.

- ▶ Kaitseklapp peaks tilkuma ainult siis, kui küttesüsteemis on ületatud maksimaalne lubatav rõhk. Kui kaitseklapp tilgub alla 2-baarise rõhu korral, pidada nõu paigaldajaga.
- ▶ Kaitseklapi äravool tuleb juhtida kanalisatsiooni.

4.2 Soojuspump (välisseade)

Selleks, et soojuspump maksimaalses töökorras oleks, peab paar korda aastas läbima järgmised ülevaatus- ja hooldussammud:

- ▶ Korpus (ümbriskest)
- ▶ Aurusti puhastamine
- ▶ Lumi ja jää
- ▶ Kondensaadi vanni puhastamine

4.2.1 Korpus (ümbriskest)

Ajaga koguneb soojuspumba välisseadisele tolm ja mustus.

- ▶ Eemaldada soojuspumbalt harja abil mustus ja puulehed.
- ▶ Puhastage vajadusel väliskülge niiske lapiga.
- ▶ Korpusel olevad kriimustused ja kahjustused tuleb parandada korrosioonivastase värviga.
- ▶ Värv kaitsmiseks võib kasutada tavalist autovaha.

4.2.2 Aurusti

Võimalikud kondensaatorile tekkinud ladestised (nt tolm ja mustus) tuleb eemaldada.



ETTEVAATUST:

Alumiiniumlamellid on õhukesed ja haprad.

Need võivad saada hooletuse tõttu kergesti kahjustada.

- ▶ Ärge kasutage kõvu esemeid.
- ▶ Lamelle ei tohi kunagi lapiga pühkida.
- ▶ Kandke kaitsekindaid.
- ▶ Ärge kasutage liiga tugevat veesurvet.

Aurusti puhastamine

- ▶ Pihustage puhastusvahendit soojuspumba tagaküljel olevatele kondensaatori lamellidele.
- ▶ Loputage ladestised ja puhastusvahend veega maha.



Mõnes piirkonnas ei tohi lasta pesuvahendil sattuda kruusakihti. Kui kondensaaditoru suubub kruusakihti:

- ▶ Eemaldage elastne kondensaaditoru enne puhastamist äravoolutorult.
- ▶ Koguge pesuvahend sobivasse anumasse.
- ▶ Pärast puhastamist ühendage kondensveetoru tagasi.

4.2.3 Lumi ja jää

Teatud geograafilistes piirkondades ning tugeva lumesaju korral võib soojuspumba tagaküljele ja katusele koguneda lumi. Jäätumise vältimiseks tuleb hoida süsteem lumest puhas.

- ▶ Pühkige lumi ettevaatlikult lamellidelt.
- ▶ Vabastage katus lumest.
- ▶ Jääd saab eemaldada sooja veega.

Soojuspumba alla võib tekkida niiskus kondensatsioonivee tõttu, mis ei kogune kondensaadi vanni. See on normaalne ega nõua erimeetmeid.

Kui soojuspumbal on mürakaitse, võib tekkida jää. Sellisel juhul valitseb kukkumisoht.

4.2.4 Kondensaadi vanni puhastamine

Kui juhtseade näitab soojuspumba puhastamise alarmi, tuleb sulatusfunktsiooni takistav mustus ja lehed kondensaadivannist eemaldada.



HOIATUS:

Aurusti alumiiniumlamellid on õhukesed ja haprad.

Lamellide servad on teravad. Valitseb hooletusest tingitud löikeoht.

- ▶ Löikevigastuste vältimiseks kandke kaitsekindaid.
- ▶ Toimige ettevaatlikult, et lamellid kahjustada ei saaks.

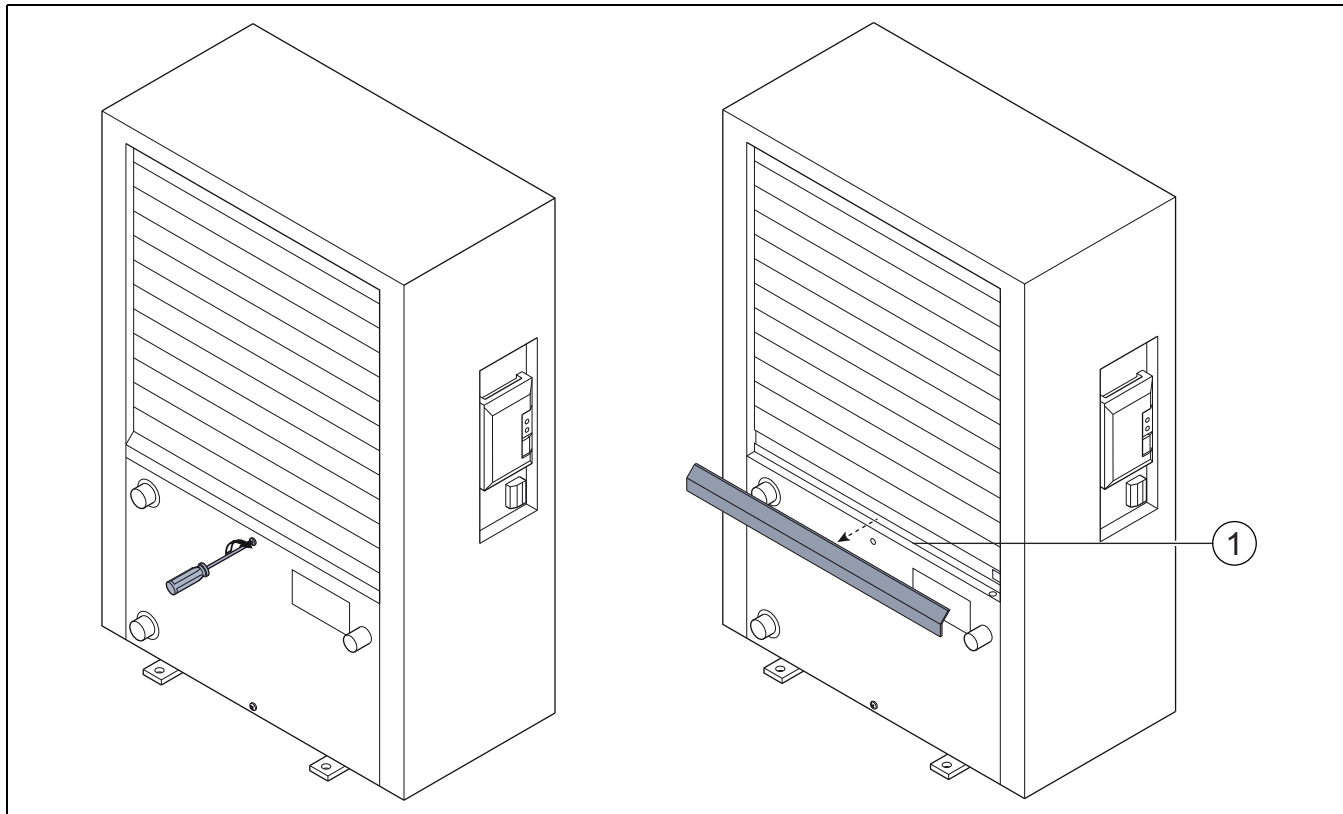

Joon. 9 Soojuspumba kondensaadivann

[1] Kondensaadivann

4.3 IP-mooduli ühendamise võimalus



IP-moodul on mõningatesse toodetes standardsest paigaldatud ja teistele saab seda lisada lisavarustusena.



Funktsiooni kasutamiseks täies ulatuses on vaja ligipääsu internetile ja vaba RJ45-väljundiga ruuterit. Sellest tulenevalt võivad tekkida täiendavad rahalised kulud. Süsteemi juhtimiseks mobiiltelefoni abil on vajalik kasutada rakendust **Bosch EasyRemote**.

IP-mooduliga saab süsteemi mobiilse seadme abil juhtida ja kontrollida. Moodul on liideseks küttesüsteemi ja võrgu (LAN) vahel ning võimaldab seega SmartGrid-funktsiooni kasutamist.

Kasutuselevõtmine



Kasutuselevõtmisel võta arvesse ruuteri dokumente.

Ruuter tuleb seadistada alljärgnevalt:

- DHCP-protokoll on rakendatud
- Pordid 5222 ja 5223 ei tohi olla väljuva andmesideühenduse jaoks suletud.
- Vaba IP-aadress on olemas
- Mooduliga sobitatud aadressifilter (MAC-filter).

IP-mooduli kasutuselevõtmiseks on järgmised võimalused:

- Internet

Moodul saab ruuterilt automaatselt IP-aadressi. Mooduli põhiseadistustes on salvestatud lõppserversi nimi ja aadress. Internetiühenduse moodustamise järel registreerub IP-moodul automaatselt Bosch-serveris.

- Kohtvõrk

Moodul ei vaja tingimata internetiühendust. Seda võib kasutada ka kohtvõrgus. Sel juhul puudub aga küttesüsteemile juurdepääs Interneti kaudu ja IP-mooduli tarkvara ei värskendata automaatselt.

- Rakendus **Bosch EasyRemote**

Rakenduse esmakordsel käivitamisel on vajalik tehase poolt eelseatud kasutajanime ja parooli sisestamine. Sisselogimisandmed on trükitud IP-mooduli andmesildile.

- Arukas võrk SmartGrid

SmartGridi abil saab siseüksus suhelda vooluvõrguga ning tööd nii kohandada, et soojuspumba võimsus on kõrgeim siis, kui vool on kõige soodsama tariifiga. SmartGridi üksikasjad leiate te toote veebilehelt.



IP-mooduli vahetamisel lähevad sisselogimisandmed kaotsi.

Igale IP-moodulile kehtivad oma sisselogimisandmed.

- ▶ Sisselogimisandmed tuleb kanda pärast kasutuselevõtmist kasutusjuhendi vastavale väljale.
- ▶ Vahetamise järel tuleb need asendada uue IP-mooduli andmetega.

4.4 Külmaaine andmed

See seade sisaldab külmaainena **fluoritud kasvuhoonegaase**. Üksus on hermeetiliselt suletud. Külmaaine kohta esitatud andmed vastavad EÜ määruse nr 517/2014 nõuetele, mis käsitlevad fluoritud kasvuhoonegaase.



Alternatiivselt saab parooli muuta juhtseadmel.

IP-mooduli sisselogimisandmed

Tootja nr: _____

Kasutajanimi: _____

Parool: _____

Mac: _____



Märkus kasutajale: kui külmaainet lisab paigaldaja, kannab ta lisatud koguse ja külmaaine üldkoguse järgmisse tabelisse.

| Üksuse tähistus | Külmaaine tüüp | Kasvuhoone potentsiaal (GWP) [kgCO ₂ eq] | Originaaltäitekoguse CO ₂ -ekvivalent [t] | Originaaltäitekogus [kg] | Täiendav täitekogus [kg] | Üldkogus kasutuselevõtul [kg] |
|-----------------|----------------|---|--|--------------------------|--------------------------|-------------------------------|
| 5 | R410A | 2088 | 3,550 | 1,700 | | |
| 7 | R410A | 2088 | 3,654 | 1,750 | | |
| 9 | R410A | 2088 | 4,907 | 2,350 | | |
| 13 | R410A | 2088 | 6,890 | 3,300 | | |
| 17 | R410A | 2088 | 8,352 | 4,000 | | |

Tab. 33 Külmaaine andmed

5 Keskonna kaitsmine, kasutuselt kõrvaldamine

Keskonnakaitse on üheks Bosch-grupi ettevõtete töö põhialuseks. Toodete kvaliteet, ökonoomsus ja keskkonnahoidlikkus on meie jaoks võrdselt olulised eesmärgid. Keskkonnahoiu seadusi ja normdokumente järgitakse rangelt. Keskkonnahoidu arvestades kasutame parimaid võimalikke tehnilisi lahendusi ja materjale, pidades samal ajal silmas ka ökonoomsust.

Pakend

Pakendid tuleb saata asukohariigi ümbertöötlussüsteemi, mis tagab nende optimaalse taaskasutamise. Kõik kasutatud pakkematerjalid on keskkonnasäästlikud ja taaskasutatavad.

Vana seade

Vanad seadmed sisaldavad materjale, mida on võimalik taaskasutusse suunata. Konstruksiooniosioni on lihtne eraldada. Plastid on vastavalt tähistatud. Nii saab erinevaid komponente sorteerida, taaskasutusse anda või kasutuselt kõrvaldada.

Vanad elektri- ja elektroonikaseadmed



See sümbol näitab, et toodet ei tohi koos muude jäätmetega utiliseerida, vaid see tuleb viia jäätmete kogumise keskusesse töötlemiseks, kogumiseks, ringlusse võtmiseks ja utiliseerimiseks.

Sümbol kehtib riikides, kus kohaldatakse elektroonikajäätmete eeskirju, nt direktiiv elektri- ja elektroonikaseadmetest tekkinud jäätmete kohta (2012/19/EL). Need eeskirjad määravad kindlaks kasutatud elektroonikaseadmete tagastamise ja ringlussevõtu raamistiku, mida igas riigis kohaldatakse. Elektroonikaseadmed võivad sisaldada ohtlikke aineid, mistõttu tuleb need võimalike keskkonna- ja tervisekahjustuste minimeerimiseks vastutustundlikult utiliseerida. Peale selle aitab elektroonikajäätmete ringlussevõtt säilitada loodusvarasid.

Täpsemat teavet elektri- ja elektroonikaseadmete keskkonnahoidliku utiliseerimise kohta annab asjakohane kohalik ametiasutus, olmejäätmete kõrvaldamisettevõtte või jaemüügi-ettevõtte, kellelt seade osteti.

Täpsemad üksikasjad on esitatud veebilehel:
www.weee.bosch-thermotechnology.com/

6 Andmekaitsedeklaratsioon



Meie, **Robert Bosch OÜ, Kesk tee 10, Jüri alevik, 75301 Rae vald, Harjumaa, Estonia**, töötleme toote- ja paigaldusteavet, tehnilisi ja kontaktandmeid, sideandmeid, toote registreerimise ja kliendiajaloo andmeid, et tagada toote funktsioneerimine (isikuandmete kaitse üldmääruse artikli 6 lõike 1

esimese lause punkt b), täita oma tootejärelvalve kohustust ning tagada tooteohutus ja turvalisus (isikuandmete kaitse üldmääruse artikli 6 lõike 1 esimese lause punkt f), kaitsta oma õigusi seoses garantii ja toote registreerimise küsimustega (isikuandmete kaitse üldmääruse artikli 6 lõike 1 esimese lause punkt f), analüüsida oma toodete levitamist ning pakkuda individuaalset teavet ja pakkumisi toote kohta (isikuandmete kaitse üldmääruse artikli 6 lõike 1 esimese lause punkt f). Selliste teenuste nagu müügi- ja turundusteenused, lepingute haldamine, maksete korraldamine, programmeerimine, andmehoid ja klienditoe teenused osutamiseks võime tellida ja edastada andmeid väliste teenuseosutajatele ja/või Boschi sidusettevõtetele. Mõnel juhul, kuid ainult siis, kui on tagatud asjakohane andmekaitse, võib isikuandmeid edastada väljaspool Euroopa Majanduspiirkonda asuvatele andmesaajatele. Täiendav teave esitatakse nõudmisel. Meie andmekaitsevolinikuga saate ühendust võtta aadressil: Data Protection Officer, Information Security and Privacy (C/ISP), Robert Bosch GmbH, Postfach 30 02 20, 70442 Stuttgart, GERMANY.

Teil on õigus oma konkreetsest olukorrast lähtudes või isikuandmete töötlemise korral otseturunduse eesmärgil esitada igal ajal vastuväiteid oma isikuandmete töötlemise suhtes, mida tehakse isikuandmete kaitse üldmääruse artikli 6 lõike 1 esimese lause punkti f kohaselt. Oma õiguste kasutamiseks palume võtta meiega ühendust e-posti aadressil **DPO@bosch.com**. Täiendava teabe saamiseks palume kasutada QR-koodi.

7 Erialased mõisted

Soojuspump (välisseade)

Tsentraalne kütteseade. Paigaldatakse õue. Alternatiivne nimetus: välisseade. Sisaldab jahutuskontuuri. Välisseadmest suunatakse soojendatud või jahutatud vesi soojuspumbamoodulisse (siseüksus).

Siseüksus

Paigaldatakse hoonesse ning jaotab välisseadmest tuleva soojust küttesüsteemi või boilerisse. Koosneb juhtseadmest ja pumbast välisseadme soojuskandeturust.

Küttesüsteem

Tähistab kogu paigaldist, mis koosneb soojuspumbast, soojuspumbamoodulist, boilerist, küttesüsteemist ja lisavarustusest.

Küttesüsteem

Hõlmab kütteseadet, mahutit, küttekeha, põrandakütet või ventilaatorkonvektoreid või nende kombinatsiooni, kui küttesüsteem koosneb mitmest küttekontuurist.

Küttekontuur

Küttesüsteemi osa, mis jaotab soojust eri ruumide vahel. Koosneb torudest, pumbast ja küttekehast, põrandakütte kütetorudest või ventilaatorkonvektoritest. Ühe kontuuri piires on võimalik ainult üks nimetatud alternatiividest. Kui küttesüsteemil on siiski näiteks kaks kontuuri, võib ühte paigaldada küttekeha ja teise põrandakütte. Küttekontuurid võivad olla segistiga või ilma.

Küttesee / soe tarbevesi

Kui seade on sooja veega ühendatud, tehakse vahet küttesee ja soojal veel. Küttesee juhitakse edasi küttekehadesse ja põrandakütteseadmesse. Sooja tarbeveega varustatakse dušše ja veekraane.

Kui süsteemis on boiler, lülitab juhtseade kütte- ja sooja vee režiimi vahel, et tagada parimat võimalikku mugavust. Sooja tarbevee või küttesee režiimi saab prioriseerida juhtseadmest vastava suvandi valimisega.

Segistiga küttekontuur

Segistiga küttekontuuris juhitakse kontuuri temperatuuri ainult kütteseadmest tuleva energiaga.

Segistiga küttekontuur

Segistiga küttekontuuris segab segisti kontuuri tagastusvee soojuspumbast tuleva veega. See võimaldab kaitada segistiga küttekontuure madalama temperatuuriga kui muud küttesüsteemi, nt selleks, et lahutada kõrgema temperatuuriga küttekehast madalama temperatuuriga põrandaküte.

Segisti

Segisti on ventiil, mis sujuvalt segab jahedama tagastusvee kütteseadmest tuleva sooja veega, et saavutada kindel temperatuur. Segisti võib asuda küttekontuuris või välise lisakütteseadme soojuspumbamoodulis.

Kolmesuunaventiil

Kolmesuunaventiil jagab soojust energiat küttekontuuridesse või soojaveeboilerisse. Ventiilil on kaks määratud asendit, mistõttu kütmine ja sooja vee valmistamine ei saa toimuda korraga. See on ühtlasi efektiivselt viis soojendada sooja vett alati kindla temperatuurini, samas kui küttesee temperatuuri seatakse pidevalt välistemperatuuri järgi.

Väline lisakütteseade (lisavarustus)

Väline lisakütteseade on eraldi kütteseade, mis on torude kaudu ühendatud siseüksusega. Lisakütteseadmes toodetud soojust reguleeritakse segisti abil. Seetõttu nimetatakse seda ka segistiga lisakütteseadmeks. Juhtseade juhib lisakütteseadme sisse- ja väljalülitamist vastavalt soojusvajadusele. Kütteseadmed on elektri-, õli- või gaasiküttekatalad.

Soojuskandekontuur

Küttesüsteemi osa, mis transpordib soojust välisseadmest siseüksusesse.

Külmaainekontuur

Välisseadme põhiosa, mis võtab soojust energiat välisõhust ja edastab selle soojustena soojuskandekontuuri. Koosneb kondensaatorist, kompressorist, kondensaatorist ja paisumisventiilist. Külmaainekontuuris ringleb külmaaine.

Aurusti

Õhu ja külmaaine vaheline soojusvaheti. Õhus leiduv energia, mille kondensaator sisse imeb, ajab külmaaine keema, mistõttu külmaaine muutub gaasiliseks.

Kompressor

Juhib külmaaine läbi jahutuskontuuri aurustist kondensaatorisse. Tõstab gaasilise külmaaine rõhku. Koos rõhu tõusuga tõuseb ka temperatuur.

Kondensaator

Jahutuskontuuris oleva külmaaine ja soojuskandeahelas oleva vee vaheline soojusvaheti. Soojuse ülekandmise ajal langeb külmaaine temperatuur, mis läheb üle vedelasse agregaadidolekusse.

Paisumisventiil

Langetab külmaaine rõhku pärast kondensaatorist väljumist. Seejärel juhitakse külmaaine tagasi kondensaatorisse, kus protsess algab uuesti.

Inverter

Asub välisseadmest ja võimaldab reguleerida kompressori pöörlemiskiirust soojusvajaduse järgi.

Temperatuuri alandamise etapp

Ajavahemik aegjuhtimisega töö ajal, kui kasutusviis on **Langusrežiim**.

Aegjuhtimisega töö

Kütmine töötab vastavalt taimeriprogrammile ja töörežiimide vahel ümberlülitumine toimub automaatselt.

Tööetapp

Kütmise tööetapid: **kütmine** ja **temperatuuri alandamine**. Need on kujutatud tähistega ☀ ja ☾.

Tarbevee soojendamise tööetapid: **soe tarbevesi, vähendatud soe tarbevesi** ja **välja lülitatud**. Iga tööetapile saab seada temperatuuri (välja arvatud **välja lülitatud** olekule).

Külmumiskaitse

Valitud külmumiskaitse tüübist olenevalt lülitatakse välisseade sisse, kui välis- ja/või ruumitemperatuur langeb teatud kriitilisest läviväärtusest allapoole. Külmumiskaitse takistab küttesüsteemi külmumist.

Soovitud ruumitemperatuur

Ruumitemperatuur, mille küttesüsteem peab saavutama. Seda saab seada individuaalselt.

Tehaseseadistused

Juhtseadmes püsivald salvestatud väärtused, mis on alati kasutusvalmis ja mida saab vajaduse korral alati taastada.

Kütmisetapp

Ajavahemik aegjuhtimisega töö ajal, kui kasutusviis on **Kütmine**.

Lapselukk

Põhinäidu ja menüü seadistusi saab muuta ainult juhul, kui lapselukk (nupulukustus) on välja lülitatud.

Segisti/segistiventii

Sõlm, mis tagab automaatselt, et kraan ühendustest saab vähemalt segistiventiiili jaoks seatud temperatuuriga vett võtta.

Tavarežiim

Tavarežiimi korral katkestatakse automaatne režiim (kütte ajaprogramm) ja ruumide temperatuuri hoitakse pidevalt tavarežiimi jaoks seatud temperatuuril.

Etalonruum

Etalonruum on ruum eluruum, kuhu on paigaldatud kaughaldusseade. Selle ruumi temperatuuri kasutatakse vastava küttekontuuri (see võib hõlmata mitut ruumi või kogu maja, kui olemas on ainult üks kontuur) juhtväärtusena.

Lülitusaeg

Määratud kellaeg, millal nt küttemtemperatuuri tõstetakse või langetatakse. Lülitusaeg on üks taimeriprogrammi komponentidest.

Temperatuur tööetapi ajal

Tööetapile määratud temperatuur. See temperatuur on muudetav. Järgida tuleb töörežiimi kohta esitatud selgitusi.

Pealevoolutemperatuur

Temperatuur, mida hoiab küttesüsteemi küttekontuuris soojusallikast kuni ruumis olevate küttekehade või põrandakütteni.

Boiler

Boileris hoitakse suures koguses soojendatud tarbevett. Tänu sellele saab vee tarbimiskohtades (nt veekraanidest) kasutada piisaval hulgal sooja vett.

Kütteseadme taimeriprogramm

See ajaprogramm tagab tööetappide automaatse vahetamise kindlaksmääratud lülitusaegadel.

8 Ülevaade Peamenüü

Siin on esitatud menüüpunktide ülevaade. Iga paigaldise korral näidatakse ainult olemasolevate moodulite ja komponentide infot.

Kütmine või Kütmine/jahutamine

- Kasutusviis
- Temperatuuriseaded
 - Kütmine
 - Temp. alandamine
 - Optim. töörežiim
 - Jahut.
- Ajaprogramm
 - Taimeriprogramm sisse
 - Minu taimeriprogramm 1
 - Progr. lähtestamine
 - Minu taimeriprogramm 2
 - Progr. lähtestamine
 - Taimeriprogr. ümbernim.
- Ümberlül. suvi/talv rež vahel
 - Kütmine
 - Suvarežiim alates
 - Kasutusviis
 - Jahutusrežiim alates
- Sooja vee periood. režiim
 - Sooja vee per.rež. sees
 - Sooja vee prioriteet
 - Kütmise prioriteet

Soe tarbevesi

- Kasutusviis
- Ajaprogramm
 - Minu taimeripr.: veesooj.
 - Progr. lähtestamine
- Täiendav soe tarbevesi
 - Käivita kohe
 - Katkesta kohe
 - Temperatuur
 - Pidev
- Autom. termodesinifits.
 - Algus
 - Käivita kohe
 - Katkesta kohe
 - Temperatuur
 - Nädalapäev
 - Kellaeg
- Sooja vee periood. režiim
 - Sooja vee per.rež. sees
 - Sooja vee prioriteet
 - Kütmise prioriteet
- Ringlus
 - Kasutusviis
 - Sisselülitamise sagedus
 - Minu taimeriprogr. Ringlus (tsirkuleerimise ajaprogramm)
 - Progr. lähtestamine (tsirkuleerimise ajaprogrammi lähtestamine)

Ventilatsioon

- Kasutusviis
 - Ajaprogramm
 - Ajaprogr. lähtestamine (ajaprogrammi lähtestamine)
 - Õhuniiskus
 - Õhukvaliteet
 - Mõõdav.
 - Õhu juurdev. temp. regul.
 - Järelküt. õhu juurdev. t. (põlemisõhu temperatuur kütteseadme järel)
 - Filtri tööaeg
 - Filtrivahetuse kinnitamine
 - Vent.-tsooni ümbernim.
-

Bassein

- Basseini soojendus sisse
 - Basseini temperatuur
 - Lubada bas. lisaküt.seade
-

Puhkus

Smart Grid

- Kütmine
 - Ruumi väär.suur.en.jaoks
 - Sundtõstmine
 - Soe tarbevesi
 - Ruumi väär.suur.en.jaoks
-

PV paneelid

- Tõstmine kütmiseks
 - Tõstmine sooja vee jaoks
 - Jah. langetamine
 - Jah. ainult PV-ga
 - Kompr. max võimsus
-

Energiahaldur

- Tõstmine kütmiseks
 - Jahutus ainult e-halduriga
-

Seadistused

- Keel
- Kellaaja vorming
- Kellaage
- Kuupäeva vorming
- Kuupäev [PP.KK]
- Autom. ajareguleer
- Näidiku kontrastsus
- Hoiatussignaal blokeeritud
 - Hoiatussignaal blokeeritud
 - Hoiatussign. blok. alates
 - Hoiatussign. blok. kuni
- Aland. sooja t-vee temp.
- SV temp. korrigeerimine
- Kellaaja korrigeerimine
- Põhinäit
- Internetiparool

- Internet
 - Ühenduse loomine
 - Ühenduse katkestamine
 - Vaikne töötamine
 - Vaikne töötamine
 - Vaikne režiim alates
 - Vaikne režiim kuni
 - Min. välistemperatuur
 - Tühista
 - Seadistuse lähtestamine
-

9 Ülevaade Info

See on kogu võimaliku info ülevaade. Iga paigaldise korral näidatakse ainult olemasolevate moodulite või komponentide infot.

Kütmine või Kütmine/jahutamine

- Töörež kütmine/jahutam
 - Seadistatud ruumitemp. (ruumi seadistatud temperatuur)
 - Mõõdetud ruumitemp. (ruumi mõõdetud temperatuur)
 - Mõõdetud pealev.-temp. (mõõdetud pealevoolutemperatuur)
-

Soe tarbevesi

- Seatud temperatuur (määratud sooja vee temperatuur)
 - Mõõdetud temperatuur (mõõdetud sooja vee temperatuur)
-

Soe tarbevesi (läbivoolu tüüpi vee soojusvaheti)

Ventilatsioon

- Kasutusviis
 - Välistõhutemperatuur
 - Õhu juurdevoolu temp.
 - Heitõhutemperatuur
 - Väljuva õhu temperatuur
 - Järelküt. õhu juurdev. t. (järelkütteseadme põlemisõhu temperatuur)
 - Heitõhu niiskus
 - Heitõhu kvaliteet
 - Õhuniiskuse kaugh.
 - Ruumiõhu niiskus
 - Ruumiõhu kvaliteet
 - Mõõdav.
 - Filtri jäänud tööaeg
-

Bassein

- Basseini temp. juhtarv
- Teg. Temp. Bassein

Tehnilised andmed

- Töötunnid: juhtimine
- Lisasoojendi energiatarve
- Kompr. töötunnid, kütmine
- Kompr. töötunnid, jahutus
- Kompr. nimian. Soe vesi
- Kompr. töötunnid, bassein
- Käivituste arv, kütmine
- Käivituste arv, jahutus
- Käivit. arv, soe vesi
- Käivituste arv, bassein

Energiatarve

- Üldine
- Elektriline lisakütteseade
 - Üldine
 - Kütmine
 - Soe tarbevesi
 - Bassein
- Kompressor
 - Üldine
 - Kütmine
 - Soe tarbevesi
 - Jahutus
 - Bassein
- 24h: ventilatsiooni vool
- 30d: ventilatsiooni vool

Väljastatud energia

- Välj.energia kokku
- Välj.energia, kütmine
- Välj.energia, soe vesi
- Välj.energia, jahutus
- Välj.energia, bassein

Päike

- Päikesekütteandur
- Päikeseenergia

Välitemperatuur

- Välitemperatuuri kõver
- Välitemperatuur
- Välitemperatuur traadita

Internet

- IP-ühendus
- Serveriühendus
- Ühendatud võrk
- IP-aadress
- Tarkvara versioon
- Sisselog.andmed
- MAC-aadress

Süsteemi info**(kuvatakse ainult aktiivseid piiranguid, muidu on menüü tühi)**

- Soojuspumba olek
 - Kompr. väljas. Liiga külm
 - Kompr. väljas. Liiga soe
 - Max.temp: sisenev õhk
 - Min. temp: sisenev õhk
 - Jahut.rež väljas. Liiga külm
 - Jahut.rež väljas. Liiga soe
 - Max temp. on saavutatud
 - Soojusp. välj.: mad. PV-T
 - Temperatuuri tõstmise aeg
 - Lisakütte max temp.
 - Blokeerimisvastane režiim
 - Liig. väik. küttevee vooluh.
- Külmakontuuri seisund
- Kompressori võimsus
- Lisakütteseadme seisund
- Elektr. lisaküttes. võimsus
- Segistiga lisakütte olek
 - Täiendav kütteseade
 - Segisti
- Sooja vee el. lisasoojendi
- EVE blokeering
- PV paneelid
- Smart grid
- Valitud töörežiim

Robert Bosch OÜ
Kesk tee 10, Jüri alevik
75301 Rae vald
Harjumaa
Estonia
Tel. 00 372 6549 565
www.junkers.ee